



ประกาศองค์การบริหารส่วนจังหวัดแม่ฮ่องสอน

เรื่อง ประกวดราคาจ้างก่อสร้างโครงการก่อสร้างอาคารแพทย์แผนไทย
โรงพยาบาลส่งเสริมสุขภาพตำบลเมืองแปง ตำบลเมืองแปง อำเภอปาย จังหวัดแม่ฮ่องสอน
ด้วยวิธีประกวดราคาอิเล็กทรอนิกส์ (e-bidding)

องค์การบริหารส่วนจังหวัดแม่ฮ่องสอน มีความประสงค์จะประกวดราคาจ้างก่อสร้างโครงการ
ก่อสร้างอาคารแพทย์แผนไทย โรงพยาบาลส่งเสริมสุขภาพตำบลเมืองแปง ตำบลเมืองแปง อำเภอปาย จังหวัด
แม่ฮ่องสอน ด้วยวิธีประกวดราคาอิเล็กทรอนิกส์ (e-bidding) ราคาของงานจ้างก่อสร้าง ในการประกวดราคา
ครั้งนี้ เป็นเงินทั้งสิ้น ๕๕๕,๑๒๑.๒๗ บาท (ห้าแสนห้าหมื่นห้าพันหนึ่งร้อยยี่สิบเอ็ดบาทยี่สิบเจ็ดสตางค์) ตามรายการ
ดังนี้

โครงการก่อสร้างอาคารแพทย์แผนไทย	จำนวน	๑	โครงการ
ไทย โรงพยาบาลส่งเสริมสุขภาพ ตำบลเมืองแปง ตำบลเมืองแปง อำเภอปาย จังหวัดแม่ฮ่องสอน			

ผู้ยื่นข้อเสนอจะต้องมีคุณสมบัติ ดังต่อไปนี้

๑. มีความสามารถตามกฎหมาย
๒. ไม่เป็นบุคคลล้มละลาย
๓. ไม่อยู่ระหว่างเลิกกิจการ
๔. ไม่เป็นบุคคลซึ่งอยู่ระหว่างถูกระงับการยื่นข้อเสนอหรือทำสัญญากับหน่วยงานของรัฐไว้ชั่วคราว
เนื่องจากเป็นผู้ที่ไม่ผ่านเกณฑ์การประเมินผลการปฏิบัติงานของผู้ประกอบการตามระเบียบ ที่รัฐมนตรีว่าการ
กระทรวงการคลังกำหนดตามที่ประกาศเผยแพร่ในระบบเครือข่ายสารสนเทศของกรมบัญชีกลาง
๕. ไม่เป็นบุคคลซึ่งถูกระงับชื่อไว้ในบัญชีรายชื่อผู้ทำงานและได้แจ้งเวียนชื่อให้เป็นผู้ทำงาน ของหน่วย
งานของรัฐในระบบเครือข่ายสารสนเทศของกรมบัญชีกลาง ซึ่งรวมถึงนิติบุคคลที่ผู้ทำงานเป็นหุ้นส่วนผู้จัดการ
กรรมการผู้จัดการ ผู้บริหาร ผู้มีอำนาจในการดำเนินงานในกิจการของนิติบุคคลนั้นด้วย
๖. มีคุณสมบัติและไม่มีลักษณะต้องห้ามตามที่คณะกรรมการนโยบายการจัดซื้อจัดจ้างและ การ
บริหารพัสดุภาครัฐกำหนดในราชกิจจานุเบกษา
๗. เป็นบุคคลธรรมดาหรือนิติบุคคลผู้มีอาชีพรับจ้างงานที่ประกวดราคาอิเล็กทรอนิกส์ดังกล่าว
๘. ไม่เป็นผู้มีผลประโยชน์ร่วมกันกับผู้ยื่นข้อเสนอรายอื่นที่เข้ายื่นข้อเสนอให้แก่องค์การบริหาร
ส่วนจังหวัดแม่ฮ่องสอน ณ วันประกาศประกวดราคาอิเล็กทรอนิกส์ หรือไม่เป็นผู้กระทำการอันเป็นการขัดขวางการ
แข่งขันราคาอย่างเป็นธรรม ในการประกวดราคาอิเล็กทรอนิกส์ครั้งนี้
๙. ไม่เป็นผู้ได้รับเอกสิทธิ์หรือความคุ้มกัน ซึ่งอาจปฏิเสธไม่ยอมขึ้นศาลไทย เว้นแต่รัฐบาลของผู้ยื่น
ข้อเสนอได้มีคำสั่งสละเอกสิทธิ์และความคุ้มกันเช่นนั้น

๑๐. ผู้ยื่นข้อเสนอต้องมีผลงานก่อสร้างประเภทเดียวกันกับผลงานที่ประกวดราคาจ้างก่อสร้างในวงเงินไม่น้อยกว่า ๒๐๐,๐๐๐.๐๐ บาท (สองแสนบาทถ้วน) และเป็นผลงานที่เป็นคู่สัญญาโดยตรงกับหน่วยงานของรัฐหรือหน่วยงานเอกชนที่ องค์การบริหารส่วนจังหวัดแม่ฮ่องสอน เชื้อถือ

๑๑. ผู้ยื่นข้อเสนอที่ยื่นข้อเสนอในรูปแบบของ "กิจการร่วมค้า" ต้องมีคุณสมบัติดังนี้

กรณีที่ข้อตกลงระหว่างผู้เข้าร่วมค้ากำหนดให้ผู้เข้าร่วมค้ารายใดรายหนึ่งเป็นผู้เข้าร่วมค้าหลัก ข้อตกลงระหว่างผู้เข้าร่วมค้าจะต้องมีการกำหนดสัดส่วนหน้าที่และความรับผิดชอบในปริมาณงาน สิ่งของ หรือมูลค่าตามสัญญาของผู้เข้าร่วมค้าหลักมากกว่าผู้เข้าร่วมค้ารายอื่นทุกราย

กรณีที่ข้อตกลงระหว่างผู้เข้าร่วมค้ากำหนดให้ผู้เข้าร่วมค้ารายใดรายหนึ่งเป็นผู้เข้าร่วมค้าหลัก กิจการร่วมค่านั้นต้องใช้ผลงานของผู้เข้าร่วมค้าหลักรายเดียวเป็นผลงานของกิจการร่วมค้าที่ยื่นข้อเสนอ

สำหรับข้อตกลงระหว่างผู้เข้าร่วมค้าที่ไม่ได้กำหนดให้ผู้เข้าร่วมค้ารายใดเป็นผู้เข้าร่วมค้าหลัก ผู้เข้าร่วมค้าทุกรายจะต้องมีคุณสมบัติครบถ้วนตามเงื่อนไขที่กำหนดไว้ในเอกสารเชิญชวน หรือหนังสือเชิญชวน

กรณีที่ข้อตกลงระหว่างผู้เข้าร่วมค้ากำหนดให้มีการมอบหมายผู้เข้าร่วมค้ารายใดรายหนึ่งเป็นผู้ยื่นข้อเสนอ ในนามกิจการร่วมค้า การยื่นข้อเสนอดังกล่าวไม่ต้องมีหนังสือมอบอำนาจ

สำหรับข้อตกลงระหว่างผู้เข้าร่วมค้าที่ไม่ได้กำหนดให้ผู้เข้าร่วมค้ารายใดเป็นผู้ยื่นข้อเสนอผู้เข้าร่วมค้าทุกรายจะต้องลงลายมือชื่อในหนังสือมอบอำนาจให้ผู้เข้าร่วมค้ารายใดรายหนึ่งเป็นผู้ยื่นข้อเสนอในนามกิจการร่วมค้า

๑๒. ผู้ยื่นข้อเสนอต้องลงทะเบียนที่มีข้อมูลถูกต้องครบถ้วนในระบบจัดซื้อจัดจ้างภาครัฐด้วยอิเล็กทรอนิกส์ (Electronic Government Procurement : e-GP) ของกรมบัญชีกลาง

๑๓. ผู้ยื่นข้อเสนอต้องมีมูลค่าสุทธิของกิจการ ดังนี้

(๑) กรณีผู้ยื่นข้อเสนอเป็นนิติบุคคลที่จัดตั้งขึ้นตามกฎหมายไทยซึ่งได้จดทะเบียนเกินกว่า ๑ ปี ต้องมีมูลค่าสุทธิของกิจการ จากผลต่างระหว่างสินทรัพย์สุทธิหักด้วยหนี้สินสุทธิ ที่ปรากฏในงบแสดงฐานะการเงินที่มีการตรวจรับรองแล้ว ซึ่งจะต้องแสดงค่าเป็นบวก ๑ ปีสุดท้ายก่อนวันยื่นข้อเสนอ

(๒) สำหรับการจัดซื้อจัดจ้างครั้งหนึ่งที่มีวงเงินเกิน ๕๐๐,๐๐๐ บาทขึ้นไป กรณีผู้ยื่นข้อเสนอเป็นบุคคลธรรมดา โดยพิจารณาจากหนังสือรับรองบัญชีเงินฝาก ไม่เกิน ๙๐ วันก่อนวันยื่นข้อเสนอ โดยต้องมีเงินฝากคงเหลือในบัญชีธนาคารเป็นมูลค่า ๑ ใน ๔ ของมูลค่างบประมาณของโครงการหรือรายการที่ยื่นข้อเสนอในแต่ละครั้ง และหากเป็นผู้ชนะการจัดซื้อจัดจ้างหรือเป็นผู้ได้รับการคัดเลือกจะต้องแสดงบัญชีเงินฝากที่มีมูลค่าดังกล่าวอีกครั้งหนึ่งในวันลงนามในสัญญา

(๓) กรณีที่ผู้ยื่นข้อเสนอไม่มีมูลค่าสุทธิของกิจการหรือทุนจดทะเบียน หรือมีแต่ไม่เพียงพอที่จะเข้ายื่นข้อเสนอ ผู้ยื่นข้อเสนอสามารถขอวงเงินสินเชื่อ โดยต้องมีวงเงินสินเชื่อ ๑ ใน ๔ ของมูลค่างบประมาณของโครงการหรือรายการที่ยื่นข้อเสนอในครั้งนั้น (สินเชื่อที่ธนาคารภายในประเทศ หรือบริษัทเงินทุนหรือบริษัทเงินทุนหลักทรัพย์ที่ได้รับอนุญาตให้ประกอบกิจการเงินทุนเพื่อการพาณิชย์ และประกอบธุรกิจค้าประกันตามประกาศของธนาคารแห่งประเทศไทย ตามรายชื่อบริษัทเงินทุนที่ธนาคารแห่งประเทศไทยแจ้งเวียนให้ทราบ โดยพิจารณาจากยอดเงินรวมของวงเงินสินเชื่อที่สำนักงานใหญ่รับรอง หรือที่สำนักงานสาขารับรอง (กรณีได้รับมอบอำนาจจากสำนักงานใหญ่) ซึ่งออกให้แก่ผู้ยื่นข้อเสนอ นับถึงวันยื่นข้อเสนอไม่เกิน ๙๐ วัน)

(๔) กรณีตาม (๑) - (๓) ยกเว้นสำหรับกรณีดังต่อไปนี้

(๔.๑) กรณีที่ผู้ยื่นข้อเสนอเป็นหน่วยงานของรัฐ

(๔.๒) นิติบุคคลที่จัดตั้งขึ้นตามกฎหมายไทยที่อยู่ระหว่างการฟื้นฟูกิจการตามพระราช

บัญญัติล้มละลาย (ฉบับที่ ๑๐) พ.ศ. ๒๕๖๑

(๔.๓) งานจ้างก่อสร้าง ที่กรมบัญชีกลางได้ขึ้นทะเบียนผู้ประกอบการงานก่อสร้างแล้ว และ

งานจ้างก่อสร้างที่หน่วยงานของรัฐได้มีการจัดทำบัญชีผู้ประกอบการงานก่อสร้างที่มีคุณสมบัติเบื้องต้นไว้แล้ว ก่อนวันที่พระราชบัญญัติการจัดซื้อจัดจ้างและการบริหารพัสดุภาครัฐมีผลใช้บังคับ

ผู้ยื่นข้อเสนอต้องยื่นข้อเสนอและเสนอราคาทางระบบจัดซื้อจัดจ้างภาครัฐด้วยอิเล็กทรอนิกส์ในวันที่
ระหว่างเวลา น. ถึง น.

ผู้สนใจสามารถขอรับเอกสารประกวดราคาอิเล็กทรอนิกส์ โดยดาวน์โหลดเอกสารทางระบบจัดซื้อจัดจ้างภาครัฐด้วยอิเล็กทรอนิกส์ หัวข้อ ค้นหาประกาศจัดซื้อจัดจ้างได้ตั้งแต่วันที่ประกาศจนถึงวันเสนอราคา

ผู้ยื่นข้อเสนอสามารถจัดเตรียมเอกสารข้อเสนอได้ตั้งแต่วันที่ประกาศจนถึงวันเสนอราคา

ผู้สนใจสามารถดูรายละเอียดได้ที่เว็บไซต์ <http://www.mhs-pao.go.th> หรือ www.gprocurement.go.th หรือสอบถามทางโทรศัพท์หมายเลข ๐๕๓-๖๑๓๖๘๘ ในวันและเวลาราชการ

ประกาศ ณ วันที่ ๑๓ พฤษภาคม พ.ศ. ๒๕๖๗



(นายไพฑูรย์ สํารายไพรวัดย์)

รองนายกองค์การบริหารส่วนจังหวัด ปฏิบัติราชการแทน

นายกองค์การบริหารส่วนจังหวัดแม่ฮ่องสอน

เอกสารประกวดราคาจ้างก่อสร้างด้วยการประกวดราคาอิเล็กทรอนิกส์ (e-bidding)

เลขที่

ประกวดราคาจ้างก่อสร้างโครงการก่อสร้างอาคารแพทย์แผนไทย โรงพยาบาลส่งเสริมสุขภาพตำบลเมืองแปง
ตำบลเมืองแปง อำเภอลำปาง จังหวัดแม่ฮ่องสอน ด้วยวิธีประกวดราคาอิเล็กทรอนิกส์ (e-bidding)

ตามประกาศ องค์การบริหารส่วนจังหวัดแม่ฮ่องสอน

ลงวันที่ พฤษภาคม ๒๕๖๗

องค์การบริหารส่วนจังหวัดแม่ฮ่องสอน ซึ่งต่อไปนี้จะเรียกว่า "องค์การบริหารส่วนจังหวัดแม่ฮ่องสอน" มีความประสงค์จะ ประกวดราคาจ้างก่อสร้างโครงการก่อสร้างอาคารแพทย์แผนไทย โรงพยาบาลส่งเสริมสุขภาพตำบลเมืองแปง ตำบลเมืองแปง อำเภอลำปาง จังหวัดแม่ฮ่องสอน ด้วยวิธีประกวดราคาอิเล็กทรอนิกส์ (e-bidding) ด้วยวิธีประกวดราคาอิเล็กทรอนิกส์ (e-bidding) โดยมีข้อแนะนำและข้อกำหนดดังต่อไปนี้

๑. เอกสารแนบท้ายเอกสารประกวดราคาอิเล็กทรอนิกส์

- ๑.๑ ร่างรายละเอียดขอบเขตของงานทั้งโครงการ (Terms of Reference : TOR)
- ๑.๒ แบบใบเสนอราคาที่กำหนดไว้ในระบบจัดซื้อจัดจ้างภาครัฐด้วยอิเล็กทรอนิกส์
- ๑.๓ แบบสัญญาจ้างก่อสร้าง
- ๑.๔ แบบหนังสือค้ำประกัน
 - (๑) หลักประกันสัญญา
- ๑.๕ สูตรการปรับราคา
- ๑.๖ บทนิยาม
 - (๑) ผู้ที่มีผลประโยชน์ร่วมกัน
 - (๒) การขัดขวางการแข่งขันอย่างเป็นธรรม
- ๑.๗ แบบบัญชีเอกสารที่กำหนดไว้ในระบบจัดซื้อจัดจ้างภาครัฐด้วยอิเล็กทรอนิกส์
 - (๑) บัญชีเอกสารส่วนที่ ๑
 - (๒) บัญชีเอกสารส่วนที่ ๒
- ๑.๘ แผนการใช้พัสดุที่ผลิตภายในประเทศและแผนการใช้เหล็กที่ผลิตภายในประเทศ
- ๑.๙ แผนการทำงาน
- ๑.๑๐ รายละเอียดและขอบเขตงาน
- ๑.๑๑ ปก.๐๑

๒. คุณสมบัติของผู้ยื่นข้อเสนอ

- ๒.๑ มีความสามารถตามกฎหมาย
- ๒.๒ ไม่เป็นบุคคลล้มละลาย
- ๒.๓ ไม่อยู่ระหว่างเลิกกิจการ
- ๒.๔ ไม่เป็นบุคคลซึ่งอยู่ระหว่างถูกกระงับการยื่นข้อเสนอหรือทำสัญญากับหน่วยงานของรัฐไว้

ชั่วคราว เนื่องจากเป็นผู้ที่ไม่ผ่านเกณฑ์การประเมินผลการปฏิบัติงานของผู้ประกอบการตามระเบียบ ที่รัฐมนตรีว่าการกระทรวงการคลังกำหนดตามที่ประกาศเผยแพร่ในระบบเครือข่ายสารสนเทศของกรมบัญชีกลาง

๒.๕ ไม่เป็นบุคคลซึ่งถูกระงับชื่อไว้ในบัญชีรายชื่อผู้ทำงานและได้แจ้งเวียนชื่อให้เป็นผู้ทำงาน ของหน่วยงานของรัฐในระบบเครือข่ายสารสนเทศของกรมบัญชีกลาง ซึ่งรวมถึงนิติบุคคลที่ผู้ทำงานเป็นหุ้นส่วนผู้จัดการ กรรมการผู้จัดการ ผู้บริหาร ผู้มีอำนาจในการดำเนินงานในกิจการของนิติบุคคลนั้นด้วย

๒.๖ มีคุณสมบัติและไม่มีลักษณะต้องห้ามตามที่คณะกรรมการนโยบายการจัดซื้อจัดจ้าง และการบริหารพัสดุภาครัฐกำหนดในราชกิจจานุเบกษา

๒.๗ เป็นบุคคลธรรมดาหรือนิติบุคคลผู้มีอาชีพรับจ้างงานที่ประกวดราคาอิเล็กทรอนิกส์ดังกล่าว

๒.๘ ไม่เป็นผู้มีผลประโยชน์ร่วมกันกับผู้ยื่นข้อเสนอรายอื่นที่เข้ายื่นข้อเสนอให้แก่ องค์การบริหารส่วนจังหวัดแม่ฮ่องสอน ณ วันประกาศประกวดราคาอิเล็กทรอนิกส์ หรือไม่เป็นผู้กระทำการอันเป็นการขัดขวาง การแข่งขันอย่างเป็นธรรมในการประกวดราคาอิเล็กทรอนิกส์ครั้งนี้

๒.๙ ไม่เป็นผู้ได้รับเอกสิทธิ์หรือความคุ้มกัน ซึ่งอาจปฏิเสธไม่ยอมขึ้นศาลไทย เว้นแต่รัฐบาลของผู้ยื่นข้อเสนอได้มีคำสั่งให้สละเอกสิทธิ์และความคุ้มกันเช่นนั้น

๒.๑๐ ผู้ยื่นข้อเสนอต้องมีผลงานก่อสร้างประเภทเดียวกันกับผลงานที่ประกวดราคาจ้างก่อสร้างในวงเงินไม่น้อยกว่า ๒๐๐,๐๐๐.๐๐ บาท (สองแสนบาทถ้วน) และเป็นผลงานที่เป็นคู่สัญญาโดยตรงกับหน่วยงานของรัฐ หรือหน่วยงานเอกชนที่ องค์การบริหารส่วนจังหวัดแม่ฮ่องสอน เชื้อถือ

๒.๑๑ กิจการร่วมค้าที่ยื่นข้อเสนอในรูปแบบของ "กิจการร่วมค้า" ต้องมีคุณสมบัติดังนี้
กรณีที่ข้อตกลงระหว่างผู้เข้าร่วมค้ากำหนดให้ผู้เข้าร่วมค้ารายใดรายหนึ่งเป็นผู้เข้าร่วมค้าหลัก ข้อตกลงระหว่างผู้เข้าร่วมค้าจะต้องมีการกำหนดสัดส่วนหน้าที่และความรับผิดชอบในปริมาณงาน สิ่งของหรือมูลค่าตามสัญญาของผู้เข้าร่วมค้าหลักมากกว่าผู้เข้าร่วมค้ารายอื่นทุกราย

กรณีที่ข้อตกลงระหว่างผู้เข้าร่วมค้ากำหนดให้ผู้เข้าร่วมค้ารายใดรายหนึ่งเป็นผู้เข้าร่วมค้าหลัก กิจการร่วมค่านั้นต้องใช้ผลงานของผู้เข้าร่วมค้าหลักรายเดียวเป็นผลงานของกิจการร่วมค้าที่ยื่นข้อเสนอ

สำหรับข้อตกลงระหว่างผู้เข้าร่วมค้าที่ไม่ได้กำหนดให้ผู้เข้าร่วมค้ารายใดเป็นผู้เข้าร่วมค้าหลัก ผู้เข้าร่วมค้าทุกรายจะต้องมีคุณสมบัติครบถ้วนตามเงื่อนไขที่กำหนดไว้ในเอกสารเชิญชวน หรือหนังสือเชิญชวน

กรณีที่ข้อตกลงระหว่างผู้เข้าร่วมค้ากำหนดให้มีการมอบหมายผู้เข้าร่วมค้ารายใดรายหนึ่งเป็นผู้ยื่นข้อเสนอ ในนามกิจการร่วมค้า การยื่นข้อเสนอดังกล่าวต้องมีหนังสือมอบอำนาจ

สำหรับข้อตกลงระหว่างผู้เข้าร่วมค้าที่ไม่ได้กำหนดให้ผู้เข้าร่วมค้ารายใดเป็นผู้ยื่นข้อเสนอ ผู้เข้าร่วมค้าทุกรายจะต้องลงลายมือชื่อในหนังสือมอบอำนาจให้ผู้เข้าร่วมค้ารายใดรายหนึ่งเป็นผู้ยื่นข้อเสนอ ในนามกิจการร่วมค้า

๒.๑๒ ผู้ยื่นข้อเสนอต้องลงทะเบียนที่มีข้อมูลถูกต้องครบถ้วนในระบบจัดซื้อจัดจ้างภาครัฐด้วยอิเล็กทรอนิกส์ (Electronic Government Procurement : e-GP) ของกรมบัญชีกลาง

๒.๑๓ ผู้ยื่นข้อเสนอต้องมีมูลค่าสุทธิของกิจการ ดังนี้

(๑) กรณีผู้ยื่นข้อเสนอเป็นนิติบุคคลที่จัดตั้งขึ้นตามกฎหมายไทยซึ่งได้จดทะเบียนเกินกว่า ๑ ปี ต้องมีมูลค่าสุทธิของกิจการ จากผลต่างระหว่างสินทรัพย์สุทธิหักด้วยหนี้สินสุทธิ ที่ปรากฏในงบแสดงฐานะการเงินที่มีการตรวจรับรองแล้ว ซึ่งจะต้องแสดงค่าเป็นบวก ๑ ปีสุดท้ายก่อนวันยื่นข้อเสนอ

(๒) สำหรับการจัดซื้อจัดจ้างครั้งหนึ่งที่มีวงเงินเกิน ๕๐๐,๐๐๐ บาทขึ้นไป กรณีผู้ยื่นข้อเสนอเป็นบุคคลธรรมดา โดยพิจารณาจากหนังสือรับรองบัญชีเงินฝาก ไม่เกิน ๙๐ วันก่อนวันยื่นข้อเสนอ โดยต้องมีเงินฝากคงเหลือในบัญชีธนาคารเป็นมูลค่า ๑ ใน ๔ ของมูลค่างบประมาณของโครงการหรือรายการที่ยื่นข้อเสนอในแต่ละครั้ง และหากเป็นผู้ชนะการจัดซื้อจัดจ้างหรือเป็นผู้ได้รับการคัดเลือกจะต้องแสดงบัญชีเงินฝากที่มีมูลค่าดังกล่าวอีกครั้งหนึ่งในวันลงนามในสัญญา

(๓) กรณีที่ผู้ยื่นข้อเสนอไม่มีมูลค่าสุทธิของกิจการหรือทุนจดทะเบียน หรือมีแต่ไม่เพียงพอที่จะ เข้ายื่นข้อเสนอ ผู้ยื่นข้อเสนอสามารถขอวงเงินสินเชื่อ โดยต้องมีวงเงินสินเชื่อ ๑ ใน ๔ ของมูลค่างบประมาณของโครงการหรือรายการที่ยื่นข้อเสนอในครั้งนั้น (สินเชื่อที่ธนาคารภายในประเทศ หรือบริษัทเงินทุนหรือบริษัทเงิน

ทุนหลักทรัพย์ที่ได้รับอนุญาตให้ประกอบกิจการเงินทุนเพื่อการพาณิชย์ และประกอบธุรกิจค้าประกันตามประกาศของธนาคารแห่งประเทศไทย ตามรายชื่อบริษัทเงินทุนที่ธนาคารแห่งประเทศไทยแจ้งเวียนให้ทราบ โดยพิจารณาจากยอดเงินรวมของวงเงินสินเชื่อที่สำนักงานใหญ่รับรอง หรือที่สำนักงานสาขารับรอง (กรณีได้รับมอบอำนาจจากสำนักงานใหญ่) ซึ่งออกให้แก่ผู้ยื่นข้อเสนอ นับถึงวันยื่นข้อเสนอไม่เกิน ๙๐ วัน)

(๔) กรณีตาม (๑) - (๓) ยกเว้นสำหรับกรณีดังต่อไปนี้

(๔.๑) กรณีที่ผู้ยื่นข้อเสนอเป็นหน่วยงานของรัฐ

(๔.๒) นิติบุคคลที่จัดตั้งขึ้นตามกฎหมายไทยที่อยู่ระหว่างการฟื้นฟูกิจการตามพระราชบัญญัติล้มละลาย (ฉบับที่ ๑๐) พ.ศ. ๒๕๖๑

(๔.๓) งานจ้างก่อสร้าง ที่กรมบัญชีกลางได้ขึ้นทะเบียนผู้ประกอบการงานก่อสร้างแล้ว และงานจ้างก่อสร้างที่หน่วยงานของรัฐได้มีการจัดทำบัญชีผู้ประกอบการงานก่อสร้างที่มีคุณสมบัติเบื้องต้นไว้แล้ว ก่อนวันที่พระราชบัญญัติการจัดซื้อจัดจ้างและการบริหารพัสดุภาครัฐมีผลใช้บังคับ

๓. หลักฐานการยื่นข้อเสนอ

ผู้ยื่นข้อเสนอจะต้องเสนอเอกสารหลักฐานยื่นมาพร้อมกับการเสนอราคาทางระบบจัดซื้อ จัดจ้างภาครัฐด้วยอิเล็กทรอนิกส์ โดยแยกเป็น ๒ ส่วน คือ

๓.๑ ส่วนที่ ๑ อย่างน้อยต้องมีเอกสารดังต่อไปนี้

(๑) ในกรณีผู้ยื่นข้อเสนอเป็นนิติบุคคล

(ก) ท่างหุ้นส่วนสามัญหรือห้างหุ้นส่วนจำกัด ให้ยื่นสำเนาหนังสือรับรองการจดทะเบียนนิติบุคคล บัญชีรายชื่อหุ้นส่วนผู้จัดการ ผู้มีอำนาจควบคุม (ถ้ามี)

(ข) บริษัทจำกัดหรือบริษัทมหาชนจำกัด ให้ยื่นสำเนาหนังสือรับรองการจดทะเบียนนิติบุคคล หนังสือบริคณห์สนธิ บัญชีรายชื่อกรรมการผู้จัดการ ผู้มีอำนาจควบคุม (ถ้ามี) และบัญชีผู้ถือหุ้นรายใหญ่ (ถ้ามี)

(๒) ในกรณีผู้ยื่นข้อเสนอเป็นบุคคลธรรมดาหรือคณะบุคคลที่มีใบนิติบุคคล ให้ยื่นสำเนาบัตรประจำตัวประชาชนของผู้ยื่น ข้อเสนอข้อตกลงที่แสดงถึงการเข้าเป็นหุ้นส่วน (ถ้ามี) สำเนาบัตรประจำตัวประชาชนของผู้เป็นหุ้นส่วน หรือสำเนาหนังสือเดินทางของผู้เป็นหุ้นส่วนที่มีได้ถือสัญชาติไทย

(๓) ในกรณีผู้ยื่นข้อเสนอเป็นผู้ยื่นข้อเสนอร่วมกันในฐานะเป็นผู้ร่วมค้า ให้ยื่นสำเนาสัญญาของการเข้าร่วมค้า และเอกสารตามที่ระบุไว้ใน (๑) หรือ (๒) ของผู้ร่วมค้า แล้วแต่กรณี

(๔) ผู้ยื่นข้อเสนอต้องแสดงหลักฐานเกี่ยวกับมูลค่าสุทธิของกิจการ ดังนี้

(๔.๑) ในกรณีผู้ยื่นข้อเสนอเป็นนิติบุคคล ให้ยื่นงบแสดงฐานะการเงินที่มีการรับรองแล้ว ๑ ปีสุดท้ายก่อนวันยื่นข้อเสนอ โดยให้ยื่นขณะเข้าเสนอราคา

(๔.๒) ในกรณีผู้ยื่นข้อเสนอเป็นบุคคลธรรมดา ให้ยื่นหนังสือรับรองบัญชีเงินฝากไม่เกิน ๙๐ วัน ก่อนวันยื่นข้อเสนอ โดยให้ยื่นขณะเข้าเสนอราคา และจะต้องแสดงหนังสือรับรองบัญชีเงินฝากที่มีมูลค่าดังกล่าวอีกครั้งหนึ่งในวันลงนามในสัญญา

(๔.๓) กรณีที่ผู้ยื่นข้อเสนอไม่มีมูลค่าสุทธิของกิจการและทุนจดทะเบียน หรือมีแต่ไม่เพียงพอที่จะเข้ายื่นข้อเสนอ ให้ยื่นสำเนาหนังสือรับรองวงเงินสินเชื่อ (สินเชื่อที่ธนาคารภายในประเทศหรือบริษัทเงินทุนหรือบริษัทเงินทุนหลักทรัพย์ที่ได้รับอนุญาตให้ประกอบกิจการเงินทุนเพื่อการพาณิชย์และประกอบธุรกิจค้าประกัน ตามประกาศของธนาคารแห่งประเทศไทย ตามรายชื่อบริษัทเงินทุนที่ธนาคารแห่งประเทศไทยแจ้งเวียนให้ทราบ โดยพิจารณาจากยอดเงินรวมของวงเงินสินเชื่อที่สำนักงานใหญ่รับรองหรือที่สำนักงานสาขารับรอง (กรณีได้รับมอบอำนาจจากสำนักงานใหญ่) ซึ่งออกให้แก่ผู้ยื่นข้อเสนอ นับถึงวันยื่นข้อเสนอไม่เกิน ๙๐ วัน)

- (๕) สำเนาบัตรประจำตัวประชาชนของผู้มีอำนาจลงนามนิติบุคคล หรือบุคคลธรรมดา
- (๖) สำเนาทะเบียนบ้านของผู้มีอำนาจลงนามนิติบุคคล หรือบุคคลธรรมดา
- (๗) สำเนาใบทะเบียนภาษีมูลค่าเพิ่ม (ถ้ามี)
- (๘) เอกสารหลักฐานเกี่ยวกับมูลค่าสุทธิของกิจการ
- (๙) บัญชีเอกสารส่วนที่ ๑ ทั้งหมดที่ได้ยื่นพร้อมกับการเสนอราคาทางระบบจัดซื้อจัด

จ้างภาครัฐด้วยอิเล็กทรอนิกส์ ตามแบบในข้อ ๑.๗ (๑) โดยไม่ต้องแนบในรูปแบบ PDF File (Portable Document Format)

ทั้งนี้ เมื่อผู้ยื่นข้อเสนอดำเนินการแนบไฟล์เอกสารตามบัญชีเอกสารส่วนที่ ๑ ครบถ้วน ถูกต้องแล้ว ระบบจัดซื้อจัดจ้างภาครัฐด้วยอิเล็กทรอนิกส์จะสร้างบัญชีเอกสารส่วนที่ ๑ ตามแบบในข้อ ๑.๗ (๑) ให้โดยผู้ยื่นข้อเสนอไม่ต้องแนบบัญชีเอกสารส่วนที่ ๑ ดังกล่าวในรูปแบบ PDF File (Portable Document Format)

๓.๒ ส่วนที่ ๒ อย่างน้อยต้องมีเอกสารดังต่อไปนี้

(๑) ในกรณีที่ผู้ยื่นข้อเสนอมอบอำนาจให้บุคคลอื่นกระทำการแทนให้แนบหนังสือมอบอำนาจซึ่งติดอากรแสตมป์ตามกฎหมาย โดยมีหลักฐานแสดงตัวตนของผู้มอบอำนาจและผู้รับมอบอำนาจ ทั้งนี้หากผู้รับมอบอำนาจเป็นบุคคลธรรมดาต้องเป็นผู้ที่บรรลุนิติภาวะตามกฎหมายแล้วเท่านั้น

- (๒) สำเนาหนังสือรับรองผลงานก่อสร้าง
- (๓) เอกสารมอบอำนาจ (ถ้ามี)
- (๔) สำเนาใบขึ้นทะเบียนผู้ประกอบการวิสาหกิจขนาดกลางและขนาดย่อม (SMEs)

(ถ้ามี)

(๕) บัญชีเอกสารส่วนที่ ๒ ทั้งหมดที่ได้ยื่นพร้อมกับการเสนอราคาทางระบบจัดซื้อจัดจ้างภาครัฐด้วยอิเล็กทรอนิกส์ตามแบบในข้อ ๑.๗ (๒) โดยไม่ต้องแนบในรูปแบบ PDF File (Portable Document Format)

ทั้งนี้ เมื่อผู้ยื่นข้อเสนอดำเนินการแนบไฟล์เอกสารตามบัญชีเอกสารส่วนที่ ๒ ครบถ้วน ถูกต้องแล้ว ระบบจัดซื้อจัดจ้างภาครัฐด้วยอิเล็กทรอนิกส์จะสร้างบัญชีเอกสารส่วนที่ ๒ ตามแบบในข้อ ๑.๗ (๒) ให้โดยผู้ยื่นข้อเสนอไม่ต้องแนบบัญชีเอกสารส่วนที่ ๒ ดังกล่าวในรูปแบบ PDF File (Portable Document Format)

๔. การเสนอราคา

๔.๑ ผู้ยื่นข้อเสนอต้องยื่นข้อเสนอ และเสนอราคาทางระบบจัดซื้อจัดจ้างภาครัฐด้วยอิเล็กทรอนิกส์ตามที่กำหนดไว้ในเอกสารประกวดราคาอิเล็กทรอนิกส์นี้ โดยไม่มีเงื่อนไขใดๆ ทั้งสิ้น และจะต้องกรอกข้อความให้ถูกต้องครบถ้วน พร้อมทั้งหลักฐานแสดงตัวตนและทำการยืนยันตัวตนของผู้ยื่นข้อเสนอ โดยไม่ต้องแนบบใบเสนอราคาในรูปแบบ PDF File (Portable Document Format)

๔.๒ ให้ผู้ยื่นข้อเสนอกรอกรายละเอียดการเสนอราคาในใบเสนอราคาตามแบบเอกสารประกวดราคาจ้างก่อสร้างด้วยวิธีประกวดราคาอิเล็กทรอนิกส์ (e-bidding) ข้อ ๑.๒ ให้ครบถ้วน โดยไม่ต้องยื่น ใบแจ้งปริมาณงานและราคาและใบบัญชีรายการก่อสร้าง ในรูปแบบ PDF File (Portable Document Format)

ในการเสนอราคาให้เสนอราคาเป็นเงินบาทและเสนอราคาได้เพียงครั้งเดียวและราคาเดียว โดยเสนอราคารวม หรือราคาต่อหน่วย หรือราคาต่อรายการ ตามเงื่อนไขที่ระบุไว้ท้ายใบเสนอราคาให้ถูกต้อง ทั้งนี้ ราคารวมที่เสนอจะต้องตรงกันทั้งตัวเลขและตัวหนังสือ ถ้าตัวเลขและตัวหนังสือไม่ตรงกัน ให้ถือตัวหนังสือเป็นสำคัญ โดยคิดราคารวมทั้งสิ้นซึ่งรวมค่าภาษีมูลค่าเพิ่ม ภาษีอากรอื่น และค่าใช้จ่ายที่พึงปวงไว้แล้ว

ราคาที่เสนอจะต้องเสนอกำหนดยื่นราคาไม่น้อยกว่า ๑๘๐ วัน ตั้งแต่วันเสนอราคาโดยภายในกำหนดยื่นราคา ผู้ยื่นข้อเสนอต้องรับผิดชอบราคาที่ตนได้เสนอไว้และจะถอนการเสนอราคามีได้

๔.๓ ผู้ยื่นข้อเสนอจะต้องเสนอกำหนดเวลาดำเนินการก่อสร้างแล้วเสร็จไม่เกิน ๑๒๐ วัน นับ
ถัดจากวันลงนามในสัญญาจ้าง หรือวันที่ได้รับหนังสือแจ้งจาก องค์การบริหารส่วนจังหวัดแม่ฮ่องสอน ให้เริ่มทำงาน

๔.๔ ก่อนเสนอราคา ผู้ยื่นข้อเสนอควรตรวจสอบร่างสัญญา ร่างรายละเอียดขอบเขตของงานทั้ง
โครงการ (Terms of Reference : TOR) ให้ถี่ถ้วนและเข้าใจเอกสารประกวดราคาจ้างอิเล็กทรอนิกส์ทั้งหมดเสียก่อน
ที่จะตกลงยื่นข้อเสนอตามเงื่อนไขในเอกสารประกวดราคาจ้างอิเล็กทรอนิกส์

๔.๕ ผู้ยื่นข้อเสนอจะต้องยื่นข้อเสนอและเสนอราคาทางระบบจัดซื้อจัดจ้างภาครัฐ ด้วย
อิเล็กทรอนิกส์ในวันที่ ระหว่างเวลา น. ถึง น. และเวลาในการเสนอราคาให้ถือตามเวลา
ของระบบจัดซื้อจัดจ้างภาครัฐด้วยอิเล็กทรอนิกส์เป็นเกณฑ์

เมื่อพ้นกำหนดเวลายื่นข้อเสนอและเสนอราคาแล้ว จะไม่รับเอกสารกรณียื่นข้อเสนอ และการ
เสนอราคาใดๆ โดยเด็ดขาด

๔.๖ ผู้ยื่นข้อเสนอต้องจัดทำเอกสารสำหรับใช้ในการเสนอราคาในรูปแบบไฟล์เอกสาร
ประเภท PDF File (Portable Document Format) โดยผู้ยื่นข้อเสนอต้องเป็นผู้รับผิดชอบตรวจสอบความครบถ้วน
ถูกต้อง และชัดเจนของเอกสาร PDF File ก่อนที่จะยืนยันการเสนอราคา แล้วจึงส่งข้อมูล (Upload) เพื่อเป็นการ
เสนอราคาให้แก่องค์การบริหารส่วนจังหวัดแม่ฮ่องสอน ผ่านทางระบบจัดซื้อจัดจ้างภาครัฐด้วยอิเล็กทรอนิกส์

๔.๗ คณะกรรมการพิจารณาผลการประกวดราคาอิเล็กทรอนิกส์จะดำเนินการตรวจสอบ
คุณสมบัติของผู้ยื่นข้อเสนอแต่ละรายว่า เป็นผู้ยื่นข้อเสนอที่มีผลประโยชน์ร่วมกันกับผู้ยื่นเสนอรายอื่นตามข้อ ๑.๖
(๑) หรือไม่ หากปรากฏว่าผู้ยื่นข้อเสนอรายใดเป็นผู้ยื่นข้อเสนอที่มีผลประโยชน์ร่วมกันกับผู้ยื่นเสนอรายอื่น คณะ
กรรมการฯ จะตัดรายชื่อผู้ยื่นข้อเสนอราคาที่มีผลประโยชน์ร่วมกันนั้นออกจากการเป็นผู้ยื่นข้อเสนอ

หากปรากฏต่อคณะกรรมการพิจารณาผลการประกวดราคาอิเล็กทรอนิกส์ว่า ก่อนหรือในขณะที่
ที่มีการพิจารณาข้อเสนอ มีผู้ยื่นเสนอรายใดกระทำการอันเป็นการขัดขวางการแข่งขันอย่างเป็นธรรมตาม ข้อ ๑.๖
(๒) และคณะกรรมการฯ เชื่อว่ามีการกระทำอันเป็นการขัดขวางการแข่งขันอย่างเป็นธรรม คณะกรรมการฯ จะตัดรายชื่อ
ผู้ยื่นข้อเสนอรายนั้นออกจากการเป็นผู้ยื่นข้อเสนอ และองค์การบริหารส่วนจังหวัดแม่ฮ่องสอน จะพิจารณาลงโทษ
ผู้ยื่นเสนอดังกล่าวเป็นผู้ทำงาน เว้นแต่ องค์การบริหารส่วนจังหวัดแม่ฮ่องสอน จะพิจารณาเห็นว่า ผู้ยื่นข้อเสนอ
รายนั้น มิใช่เป็นผู้ริเริ่มให้มีการกระทำดังกล่าวและได้ให้ความร่วมมือเป็นประโยชน์ต่อการพิจารณาขององค์การบริหาร
ส่วนจังหวัดแม่ฮ่องสอน

๔.๘ ผู้ยื่นข้อเสนอจะต้องปฏิบัติ ดังนี้
(๑) ปฏิบัติตามเงื่อนไขที่ระบุไว้ในเอกสารประกวดราคาอิเล็กทรอนิกส์
(๒) ราคาที่เสนอจะต้องเป็นราคาที่รวมภาษีมูลค่าเพิ่ม และภาษีอื่นๆ (ถ้ามี) รวมค่าใช้
จ่ายทั้งปวงไว้ด้วยแล้ว

(๓) ผู้ยื่นข้อเสนอจะต้องลงทะเบียนเพื่อเข้าสู่กระบวนการเสนอราคา ตามวัน เวลา ที่
กำหนด

(๔) ผู้ยื่นข้อเสนอจะถอนการเสนอราคาที่เสนอแล้วไม่ได้
(๕) ผู้ยื่นข้อเสนอต้องศึกษาและทำความเข้าใจในระบบและวิธีการเสนอราคาด้วยวิธี
ประกวดราคาอิเล็กทรอนิกส์ ของกรมบัญชีกลางที่แสดงไว้ในเว็บไซต์ www.gprocurement.go.th

๔.๙ คู่สัญญาต้องจัดทำแผนการทำงานมาให้ภายใน ๗ วัน นับถัดจากวันลงนามในสัญญา โดย
จัดทำแผนการทำงานตามเอกสารแนบท้ายเอกสารประกวดราคาอิเล็กทรอนิกส์ เว้นแต่เป็นกรณีสัญญาที่มีวงเงินไม่
เกิน ๕๐๐,๐๐๐ บาท ทั้งนี้ แผนการทำงานให้ถือเป็นเอกสารส่วนหนึ่งของสัญญา

๔.๑๐ ผู้ยื่นข้อเสนอที่เป็นผู้ชนะการเสนอราคาต้องจัดทำแผนการใช้พัสดุที่ผลิตในประเทศ
และแผนการใช้เหล็กที่ผลิตในประเทศ โดยยื่นให้หน่วยงานของรัฐภายใน ๖๐ วัน นับถัดจากวันลงนามในสัญญา

๕. หลักเกณฑ์และสิทธิในการพิจารณา

๕.๑ การพิจารณาผลการยื่นข้อเสนอประกวดราคาอิเล็กทรอนิกส์ครั้งนี้ องค์การบริหารส่วนจังหวัดแม่ฮ่องสอนจะพิจารณาดัดสินโดยใช้หลักเกณฑ์ ราคา

๕.๒ การพิจารณาผู้ชนะการยื่นข้อเสนอ

กรณีใช้หลักเกณฑ์ราคาในการพิจารณาผู้ชนะการยื่นข้อเสนอ องค์การบริหารส่วนจังหวัดแม่ฮ่องสอน จะพิจารณาจาก ราคารวม

๕.๓ หากผู้ยื่นข้อเสนอรายใดมีคุณสมบัติไม่ถูกต้องตามข้อ ๒ หรือยื่นหลักฐานการยื่นข้อเสนอไม่ถูกต้อง หรือไม่ครบถ้วนตามข้อ ๓ หรือยื่นข้อเสนอไม่ถูกต้องตามข้อ ๔ แล้ว คณะกรรมการพิจารณาผล การประกวดราคาอิเล็กทรอนิกส์จะไม่รับพิจารณาข้อเสนอของผู้ยื่นข้อเสนอรายนั้น เว้นแต่ ผู้ยื่นข้อเสนอรายใดเสนอเอกสารทางเทคนิคหรือรายละเอียดคุณลักษณะเฉพาะของพัสดุที่จะจ้างไม่ครบถ้วน หรือเสนอรายละเอียดแตกต่างไปจากเงื่อนไขที่องค์การบริหารส่วนจังหวัดแม่ฮ่องสอนกำหนดไว้ในประกาศและเอกสารประกวดราคาอิเล็กทรอนิกส์ ในส่วนที่มีสาระสำคัญและความแตกต่างนั้น ไม่มีผลทำให้เกิดการได้เปรียบเสียเปรียบ ต่อผู้ยื่นข้อเสนอรายอื่น หรือเป็นการผิดพลาดเล็กน้อย คณะกรรมการฯ อาจพิจารณาผ่อนปรนการตัดสินสิทธิ ผู้ยื่นข้อเสนอรายนั้น

๕.๔ องค์การบริหารส่วนจังหวัดแม่ฮ่องสอนสงวนสิทธิไม่พิจารณาข้อเสนอของผู้ยื่นข้อเสนอ โดยไม่มีการผ่อนผัน ในกรณีดังต่อไปนี้

(๑) ไม่กรอกชื่อผู้ยื่นข้อเสนอในการเสนอราคาทางระบบจัดซื้อจัดจ้าง ด้วยอิเล็กทรอนิกส์

(๒) เสนอรายละเอียดแตกต่างไปจากเงื่อนไขที่กำหนดในเอกสารประกวดราคาอิเล็กทรอนิกส์ที่เป็นสาระสำคัญ หรือมีผลทำให้เกิดความได้เปรียบเสียเปรียบแก่ผู้ยื่นข้อเสนอรายอื่น

๕.๕ ในการตัดสินการประกวดราคาอิเล็กทรอนิกส์หรือในการทำสัญญา คณะกรรมการพิจารณาผลการประกวดราคาอิเล็กทรอนิกส์หรือองค์การบริหารส่วนจังหวัดแม่ฮ่องสอน มีสิทธิให้ผู้ยื่นข้อเสนอชี้แจงข้อเท็จจริงเพิ่มเติมได้ องค์การบริหารส่วนจังหวัดแม่ฮ่องสอนมีสิทธิที่จะไม่รับข้อเสนอ ไม่รับราคา หรือไม่ทำสัญญา หากข้อเท็จจริงดังกล่าวไม่เหมาะสมหรือไม่ถูกต้อง

๕.๖ องค์การบริหารส่วนจังหวัดแม่ฮ่องสอนทรงไว้ซึ่งสิทธิที่จะไม่รับราคาต่ำสุด หรือราคาหนึ่งราคาใด หรือราคาที่ยื่นทั้งหมดก็ได้ และอาจพิจารณาเลือกจ้างในจำนวน หรือขนาด หรือเฉพาะรายการหนึ่งรายการใด หรืออาจจะยกเลิก การประกวดราคาอิเล็กทรอนิกส์โดยไม่พิจารณาจัดจ้างเลยก็ได้ สุดแต่จะพิจารณา ทั้งนี้เพื่อประโยชน์ของทางราชการเป็นสำคัญ และให้ถือว่าการตัดสินของ องค์การบริหารส่วนจังหวัดแม่ฮ่องสอนเป็นเด็ดขาด ผู้ยื่นข้อเสนอจะเรียกร้องค่าใช้จ่าย หรือค่าเสียหายใดๆ มิได้ รวมทั้ง องค์การบริหารส่วนจังหวัดแม่ฮ่องสอนจะพิจารณายกเลิกการประกวดราคาอิเล็กทรอนิกส์และลงโทษผู้ยื่นข้อเสนอเป็นผู้ทำงาน ไม่ว่าจะเป็นผู้ยื่นข้อเสนอที่ได้รับคัดเลือกหรือไม่ก็ตาม หากมีเหตุที่เชื่อได้ว่าผู้ยื่นข้อเสนอกระทำการโดยไม่สุจริต เช่น การเสนอเอกสารอันเป็นเท็จ หรือใช้ข้อมูลคลาดเคลื่อนมาเสนอราคาแทน เป็นต้น

ในกรณีที่ผู้ยื่นข้อเสนอรายที่เสนอราคาต่ำสุด เสนอราคาต่ำจนคาดหมายได้ว่าไม่อาจดำเนินงานตามเอกสารประกวดราคาอิเล็กทรอนิกส์ได้ คณะกรรมการพิจารณาผลการประกวดราคาอิเล็กทรอนิกส์หรือองค์การบริหารส่วนจังหวัดแม่ฮ่องสอน จะให้ผู้ยื่นข้อเสนอชี้แจงและแสดงหลักฐานที่ทำให้เชื่อได้ว่า ผู้ยื่นข้อเสนอสามารถดำเนินงานตามเอกสารประกวดราคาอิเล็กทรอนิกส์ให้เสร็จสมบูรณ์ หากคำชี้แจงไม่เป็นที่รับฟังได้ องค์การบริหารส่วนจังหวัดแม่ฮ่องสอน มีสิทธิที่จะไม่รับข้อเสนอหรือไม่รับราคาของผู้ยื่นข้อเสนอรายนั้น ทั้งนี้ ผู้ยื่นข้อเสนอต้องกล่าวไม่มีสิทธิเรียกร้องค่าใช้จ่ายหรือค่าเสียหายใดๆ จากองค์การบริหารส่วนจังหวัดแม่ฮ่องสอน

๕.๗ ก่อนลงนามในสัญญา องค์การบริหารส่วนจังหวัดแม่ฮ่องสอน อาจประกาศยกเลิกการประกวดราคาอิเล็กทรอนิกส์ หากปรากฏว่ามีกรกระทำที่เข้าลักษณะผู้ยื่นข้อเสนอที่ชนะการประกวดราคาหรือที่ได้

รับการคัดเลือกมีผลประโยชน์ร่วมกัน หรือมีส่วนได้เสียกับผู้ยื่นข้อเสนอรายอื่น หรือขัดขวางการแข่งขันอย่างเป็นธรรม หรือสมยอมกันกับผู้ยื่นข้อเสนอรายอื่น หรือเจ้าหน้าที่ในการเสนอราคา หรือสื่อว่ากระทำการทุจริตอื่นใดในการเสนอราคา

๕.๘ หากผู้ยื่นข้อเสนอซึ่งเป็นผู้ประกอบการ SMEs เสนอราคาสูงกว่าราคาต่ำสุดของผู้ยื่นข้อเสนอรายอื่นที่ไม่เกินร้อยละ ๑๐ ให้หน่วยงานของรัฐจัดซื้อจัดจ้างกับผู้ประกอบการ SMEs ดังกล่าว โดยจัดเรียงลำดับผู้ยื่นข้อเสนอซึ่งเป็นผู้ประกอบการ SMEs ซึ่งเสนอราคาสูงกว่าราคาต่ำสุดของผู้ยื่นข้อเสนอรายอื่นไม่เกินร้อยละ ๑๐ ที่ จะเรียกมาทำสัญญาไม่เกิน ๓ ราย

ผู้ยื่นข้อเสนอที่เป็นกิจการร่วมค้าที่จะได้สิทธิตามวรรคหนึ่ง ผู้เข้าร่วมค้าทุกรายจะต้องเป็นผู้ประกอบการ SMEs

ทั้งนี้ ผู้ประกอบการ SMEs ที่จะได้แต้มต่อด้านราคาตามวรรคหนึ่ง จะต้องมีวงเงินสัญญาสะสมตามปีปฏิทินรวมกับราคาที่เสนอในครั้งนั้นแล้ว มีมูลค่ารวมกันไม่เกินมูลค่าของรายได้ตามขนาดที่ขึ้นทะเบียนไว้กับ สสว.

๕.๙ หากผู้ยื่นข้อเสนอซึ่งมิใช่ผู้ประกอบการ SMEs แต่เป็นบุคคลธรรมดาที่ถือสัญชาติไทย หรือนิติบุคคลที่จัดตั้งขึ้นตามกฎหมายไทยเสนอราคาสูงกว่าราคาต่ำสุดของผู้ยื่นข้อเสนอซึ่งเป็นผู้ประกอบการธรรมดาที่มีถือสัญชาติไทยหรือนิติบุคคลที่จัดตั้งขึ้นตามกฎหมายของต่างประเทศไม่เกินร้อยละ ๓ ให้จัดซื้อจัดจ้างกับบุคคลธรรมดาที่ถือสัญชาติไทยหรือนิติบุคคลที่จัดตั้งขึ้นตามกฎหมายไทยดังกล่าว

ผู้ยื่นข้อเสนอที่เป็นกิจการร่วมค้าที่จะได้สิทธิตามวรรคหนึ่ง ผู้เข้าร่วมค้าทุกรายจะต้องเป็นบุคคลธรรมดาที่ถือสัญชาติไทยหรือนิติบุคคลที่จัดตั้งขึ้นตามกฎหมายไทย

๖. การทำสัญญาจ้างก่อสร้าง

ผู้ชนะการประกวดราคาอิเล็กทรอนิกส์จะต้องทำสัญญาจ้างตามแบบสัญญา ดังระบุในข้อ ๑.๓ หรือทำข้อตกลงเป็นหนังสือกับองค์การบริหารส่วนจังหวัดแม่ฮ่องสอน ภายใน ๗ วัน นับถัดจากวันที่ได้รับแจ้ง และจะต้องวางหลักประกันสัญญาเป็นจำนวนเงินเท่ากับร้อยละ ๕ ของราคาค่าจ้างที่ประกวดราคาอิเล็กทรอนิกส์ ให้ องค์การบริหารส่วนจังหวัดแม่ฮ่องสอนยึดถือไว้ในขณะทำสัญญาโดยใช้หลักประกันอย่างหนึ่งอย่างใด ดังต่อไปนี้

๖.๑ เงินสด

๖.๒ เช็คหรือตราพท์ที่ธนาคารเซ็นส่งจ่าย ซึ่งเป็นเช็คหรือตราพท์ลงวันที่ที่ใช้เช็คหรือตราพท์ นั้น ชำระต่อเจ้าหน้าที่ในวันทำสัญญา หรือก่อนวันนั้นไม่เกิน ๓ วันทำการ

๖.๓ หนังสือค้ำประกันของธนาคารภายในประเทศ ตามตัวอย่างที่คณะกรรมการนโยบาย กำหนด ดังระบุในข้อ ๑.๔ (๒) หรือจะเป็นหนังสือค้ำประกันอิเล็กทรอนิกส์ตามวิธีการที่กรมบัญชีกลางกำหนด

๖.๔ หนังสือค้ำประกันของบริษัทเงินทุน หรือบริษัทเงินทุนหลักทรัพย์ที่ได้รับอนุญาตให้ ประกอบกิจการเงินทุนเพื่อการพาณิชย์และประกอบธุรกิจค้ำประกันตามประกาศของธนาคารแห่งประเทศไทย ตาม รายชื่อบริษัทเงินทุนที่ธนาคารแห่งประเทศไทยแจ้งเวียนให้ทราบ โดยอนุโลมให้ใช้ตามตัวอย่างหนังสือค้ำประกันของ ธนาคารที่คณะกรรมการนโยบายกำหนด ดังระบุในข้อ ๑.๔ (๒)

๖.๕ พันธบัตรรัฐบาลไทย

หลักประกันนี้จะคืนให้ โดยไม่มีดอกเบี้ยภายใน ๑๕ วันนับถัดจากวันที่ผู้ชนะการประกวดราคา อิเล็กทรอนิกส์ (ผู้รับจ้าง) พ้นจากข้อผูกพันตามสัญญาจ้างแล้ว

๗. ค่าจ้างและการจ่ายเงิน

องค์การบริหารส่วนจังหวัดแม่ฮ่องสอน จะจ่ายค่าจ้างซึ่งได้รวมภาษีมูลค่าเพิ่มตลอดจนภาษี อื่น ๆ และค่าใช้จ่ายที่ปวงด้วยแล้วโดยถือราคาเหมารวมเป็นเกณฑ์และกำหนดการจ่ายเงินเป็นจำนวน ๒ งวด ดังนี้

งวดที่ ๑ เป็นจำนวนเงินในอัตราร้อยละ ๕๐ ของค่าจ้าง เมื่อผู้รับจ้างได้ปฏิบัติงานติดตั้งป้าย ประชาสัมพันธ์โครงการ งานทดสอบตัวอย่างวัสดุและออกแบบส่วนผสมคอนกรีต งานทดสอบการรับน้ำหนักบรรทุก ของดินได้ฐานราก งานก่อสร้างฐานราก คสล. เสาคอม่อ คสล. เสารับหลังคา คสล. คาน คสล. คานรับหลังคา คสล. พื้น คสล. GS , S1 และ S2 แล้วเสร็จทั้งหมด งานโครงสร้างหลังคาทั้งหมดแล้วเสร็จ งานทาสีน้ำมันกันสนิม เหล็กgrupพรรณทั้งหมดแล้วเสร็จ มุงหลังคาแล้วเสร็จ งานก่อผนังและฉาบปูนเรียบร้อยแล้วเสร็จ งานฝ้าเพดาน ภายในและภายนอกอาคารทั้งหมดแล้วเสร็จ (ไม่รวมทาสี) ให้แล้วเสร็จภายใน ๙๐ วัน

งวดสุดท้าย เป็นจำนวนเงินในอัตราร้อยละ ๕๐ ของค่าจ้าง เมื่อผู้รับจ้างได้ปฏิบัติงานทั้งหมดให้ แล้วเสร็จเรียบร้อยตามสัญญาหรือข้อตกลงจ้างเป็นหนังสือ รวมทั้งทำสถานที่ก่อสร้างให้สะอาดเรียบร้อย

๘. อัตราค่าปรับ

ค่าปรับตามสัญญาจ้างแนบท้ายเอกสารประกวดราคาอิเล็กทรอนิกส์ หรือข้อตกลงจ้างเป็น หนังสือจะกำหนด ดังนี้

๘.๑ กรณีที่ผู้รับจ้างนำงานที่รับจ้างไปจ้างช่วงให้ผู้อื่นทำอีกทอดหนึ่งโดยไม่ได้รับอนุญาตจาก องค์การบริหารส่วนจังหวัดแม่ฮ่องสอน จะกำหนดค่าปรับสำหรับการฝ่าฝืนดังกล่าวเป็นจำนวนร้อยละ ๑๐.๐๐ ของ เงินของงานจ้างช่วงนั้น

๘.๒ กรณีที่ผู้รับจ้างปฏิบัติผิดสัญญาจ้างก่อสร้าง นอกเหนือจากข้อ ๘.๑ จะกำหนดค่าปรับ เป็นรายวันเป็นจำนวนเงินตายตัวในอัตราร้อยละ ๐.๑๐ ของราคางานจ้าง

๙. การรับประกันความชำรุดบกพร่อง

ผู้ชนะการประกวดราคาอิเล็กทรอนิกส์ซึ่งได้ทำสัญญาจ้าง ตามแบบ ดังระบุในข้อ ๑.๓ หรือข้อ ตกลงจ้างเป็นหนังสือแล้วแต่กรณี จะต้องรับประกันความชำรุดบกพร่องของงานจ้างที่เกิดขึ้นภายในระยะเวลา ไม่น้อย กว่า ๒ ปี นับถัดจากวันที่องค์การบริหารส่วนจังหวัดแม่ฮ่องสอนได้รับมอบงาน โดยต้องบริหารจัดการซ่อมแซมแก้ไข ให้ใช้การได้ดีดังเดิมภายใน ๑๕ วัน นับถัดจากวันที่ได้รับแจ้งความชำรุดบกพร่อง

๑๐. ข้อสงวนสิทธิในการยื่นข้อเสนอลื่นอื่น ๆ

๑๐.๑ เงินค่าจ้างสำหรับงานจ้างครั้งนี้ ได้มาจากเงินงบประมาณประจำปี พ.ศ. ๒๕๖๗

การลงนามในสัญญาจะกระทำได้ต่อเมื่อ องค์การบริหารส่วนจังหวัดแม่ฮ่องสอนได้รับ อนุมัติเงิน ค่าก่อสร้างจากเงินงบประมาณประจำปี พ.ศ. ๒๕๖๗

๑๐.๒ เมื่อองค์การบริหารส่วนจังหวัดแม่ฮ่องสอนได้คัดเลือกผู้ยื่นข้อเสนอรายใดให้เป็นผู้รับ จ้าง และได้ตกลงจ้าง ตามการประกวดราคาอิเล็กทรอนิกส์แล้ว ถ้าผู้รับจ้างจะต้องสั่งหรือนำสิ่งของมาเพื่องานจ้างดัง กล่าวเข้ามาจากต่างประเทศ และของนั้นต้องนำเข้ามาโดยทางเรือในเส้นทางที่มีเรือไทยเดินอยู่ และสามารถให้บริการ รับขนได้ตามที่รัฐมนตรีว่าการกระทรวงคมนาคมประกาศกำหนด ผู้ยื่นข้อเสนอลื่นซึ่งเป็นผู้รับจ้างจะต้องปฏิบัติตาม กฎหมายว่าด้วยการส่งเสริมการพาณิชย์ ดังนี้

(๑) แจ้งการสั่งหรือนำสิ่งของดังกล่าวเข้ามาจากต่างประเทศต่อกรมเจ้าท่า ภายใน ๗ วัน นับตั้งแต่วันที่ผู้รับจ้างสั่งหรือซื้อของจากต่างประเทศ เว้นแต่เป็นของที่รัฐมนตรีว่าการกระทรวงคมนาคมประกาศ ยกเว้นให้บรรทุกโดยเรืออื่นได้

(๒) จัดการให้สิ่งของดังกล่าวบรรทุกโดยเรือไทย หรือเรือที่มีสิทธิเช่นเดียวกับเรือไทย จากต่างประเทศมายังประเทศไทย เว้นแต่จะได้รับอนุญาตจากกรมเจ้าท่า ให้บรรทุกสิ่งของนั้น โดยเรืออื่น ที่มีใช้เรือ ไทย ซึ่งจะต้องได้รับอนุญาตเช่นนั้นก่อนบรรทุกของลงเรืออื่น หรือเป็นของที่รัฐมนตรีว่าการกระทรวงคมนาคม ประกาศยกเว้นให้บรรทุกโดยเรืออื่น

(๓) ในกรณีที่มิปฏิบัติตาม (๑) หรือ (๒) ผู้รับจ้างจะต้องรับผิดชอบตามกฎหมายว่าด้วยการส่งเสริมการพาณิชย์

๑๐.๓ ผู้ยื่นข้อเสนอซึ่งองค์การบริหารส่วนจังหวัดแม่ฮ่องสอนได้คัดเลือกแล้ว ไม่ไปทำสัญญาหรือข้อตกลงจ้างเป็นหนังสือภายในเวลาที่กำหนดตั้งระบุไว้ในข้อ ๗ องค์การบริหารส่วนจังหวัดแม่ฮ่องสอนจะรีบหลักประกันการยื่นข้อเสนอ หรือเรียกร้องจากผู้ออกหนังสือค้ำประกัน การยื่นข้อเสนอทันที และอาจพิจารณาเรียกร้องให้ชดใช้ความเสียหายอื่น (ถ้ามี) รวมทั้งจะพิจารณาให้เป็นผู้ทำงาน ตามระเบียบกระทรวงการคลังว่าด้วยการจัดซื้อจัดจ้างและการบริหารพัสดุภาครัฐ

๑๐.๔ องค์การบริหารส่วนจังหวัดแม่ฮ่องสอนสงวนสิทธิ์ที่จะแก้ไขเพิ่มเติมเงื่อนไข หรือข้อกำหนดในแบบสัญญาหรือข้อตกลงจ้างเป็นหนังสือให้เป็นไปตามความเห็นของสำนักงานอัยการสูงสุด (ถ้ามี)

๑๐.๕ ในกรณีที่เอกสารแนบท้ายเอกสารประกวดราคาอิเล็กทรอนิกส์ มีความขัดหรือแย้งกัน ผู้ยื่นข้อเสนอจะต้องปฏิบัติตามคำวินิจฉัยขององค์การบริหารส่วนจังหวัดแม่ฮ่องสอน คำวินิจฉัยดังกล่าวให้ถือเป็นที่สุด และ ผู้ยื่นข้อเสนอไม่มีสิทธิเรียกร้องค่าใช้จ่ายใดๆ เพิ่มเติม

๑๐.๖ องค์การบริหารส่วนจังหวัดแม่ฮ่องสอน อาจประกาศยกเลิกการจัดจ้างในกรณีต่อไปนี้ได้ โดยที่ผู้ยื่นข้อเสนอจะเรียกร้องค่าเสียหายใดๆ จากองค์การบริหารส่วนจังหวัดแม่ฮ่องสอนไม่ได้

(๑) องค์การบริหารส่วนจังหวัดแม่ฮ่องสอนไม่ได้รับการจัดสรรเงินที่จะใช้ในการจัดจ้าง หรือได้รับจัดสรรแต่ไม่เพียงพอที่จะทำการจัดจ้างครั้งนี้ต่อไป

(๒) มีการกระทำที่เข้าลักษณะผู้ยื่นข้อเสนอที่ชนะการจัดจ้างหรือที่ได้รับการคัดเลือกมีผลประโยชน์ร่วมกัน หรือมีส่วนได้เสียกับผู้ยื่นเสนอรายอื่น หรือขัดขวางการแข่งขันอย่างเป็นธรรมหรือสมยอมกันกับผู้ยื่นเสนอรายอื่น หรือเจ้าหน้าที่ในการเสนอราคา หรือสื่อว่ากระทำการทุจริตอื่นใดในการเสนอราคา

(๓) การทำการจัดจ้างครั้งนี้ต่อไปอาจก่อให้เกิดความเสียหายแก่องค์การบริหารส่วนจังหวัดแม่ฮ่องสอน หรือกระทบต่อประโยชน์สาธารณะ

(๔) กรณีอื่นในทำนองเดียวกับ (๑) (๒) หรือ (๓) ตามที่กำหนดในกฎกระทรวงซึ่งออกตามความในกฎหมายว่าด้วยการจัดซื้อจัดจ้างและการบริหารพัสดุภาครัฐ

๑๑. การปรับราคาค่างานก่อสร้าง

การปรับราคาค่างานก่อสร้างตามสูตรการปรับราคาดังระบุในข้อ ๑.๕ จะนำมาใช้ในกรณีที่ ค่างานก่อสร้างลดลงหรือเพิ่มขึ้น โดยวิธีการต่อไปนี้

ตามเงื่อนไข หลักเกณฑ์ สูตรและวิธีคำนวณที่ใช้กับสัญญาแบบปรับราคาได้ตามมติคณะรัฐมนตรี เมื่อวันที่ ๒๒ สิงหาคม ๒๕๓๒ เรื่อง การพิจารณาช่วยเหลือผู้ประกอบการอาชีพงานก่อสร้าง ตามหนังสือสำนักเลขาธิการคณะรัฐมนตรี ที่ นร ๐๒๐๓/ว ๑๐๙ ลงวันที่ ๒๔ สิงหาคม ๒๕๓๒

สูตรการปรับราคา (สูตรค่า K) จะต้องคงที่ที่ระดับที่กำหนดไว้ในวันแล้วเสร็จตามที่กำหนดไว้ในสัญญา หรือภายในระยะเวลาที่องค์การบริหารส่วนจังหวัดแม่ฮ่องสอนได้ขยายออกไป โดยจะใช้สูตรของทางราชการที่ได้ระบุในข้อ ๑.๕

๑๒. มาตรฐานฝีมือช่าง

เมื่อองค์การบริหารส่วนจังหวัดแม่ฮ่องสอนได้คัดเลือกผู้ยื่นเสนอรายใดให้เป็นผู้รับจ้างและได้ตกลงจ้างก่อสร้าง ตามประกาศนี้แล้วผู้ยื่นข้อเสนอจะต้องตกลงว่าในการปฏิบัติงานก่อสร้างดังกล่าว ผู้ยื่นข้อเสนอจะต้องมีและใช้ผู้มีวุฒิปริญญา ปวช. ปวส. และปวท. หรือเทียบเท่าจากสถาบันการศึกษาที่ ก.พ. รับรองให้เข้ารับราชการได้ ในอัตราไม่ต่ำกว่าร้อยละ ๑๐ ของแต่ละสาขาช่างแต่จะต้องมีจำนวนช่างอย่างน้อย ๑ คน ในแต่ละสาขาช่าง ดังต่อไปนี้

๑๒.๑ ช่างก่อสร้าง หรือ

๑๒.๒ ช่างโยธา

จะต้องมีผู้ที่ได้รับอนุญาตประกอบวิชาชีพวิศวกรรมควบคุมตามกฎหมายว่าด้วยวิศวกร สาขาวิศวกรรมโยธา ควบคุมงานก่อสร้าง

๑๓. การปฏิบัติตามกฎหมายและระเบียบ

ในระหว่างระยะเวลาการก่อสร้าง ผู้ยื่นข้อเสนอที่ได้รับการคัดเลือกให้เป็นผู้รับจ้างต้องปฏิบัติตามหลักเกณฑ์ที่กฎหมายและระเบียบได้กำหนดไว้โดยเคร่งครัด

๑๔. การประเมินผลการปฏิบัติงานของผู้ประกอบการ

องค์การบริหารส่วนจังหวัดแม่ฮ่องสอน สามารถนำผลการปฏิบัติงานแล้วเสร็จตามสัญญาของผู้ยื่นข้อเสนอที่ได้รับการคัดเลือกให้ เป็นผู้รับจ้างเพื่อนำมาประเมินผลการปฏิบัติงานของผู้ประกอบการ

ทั้งนี้ หากผู้ยื่นข้อเสนอที่ได้รับการคัดเลือกไม่ผ่านเกณฑ์ที่กำหนดจะถูกระงับการยื่นข้อเสนอหรือทำสัญญากับองค์การบริหารส่วนจังหวัดแม่ฮ่องสอน ไว้ชั่วคราว

องค์การบริหารส่วนจังหวัดแม่ฮ่องสอน

๑๗ พฤษภาคม ๒๕๖๓



ร่างขอบเขตงาน (Term Of Reference)

โครงการก่อสร้างอาคารแพทย์แผนไทย โรงพยาบาลส่งเสริมสุขภาพตำบลเมืองแปง ตำบลเมืองแปง อำเภอป่า
จังหวัดแม่ฮ่องสอน ตามแบบแปลนองค์การบริหารส่วนจังหวัดแม่ฮ่องสอน

๑. ความเป็นมา

ตามบทบัญญัติแห่งพระราชบัญญัติกำหนดแผนและขั้นตอนการกระจายอำนาจให้แก่
องค์กรปกครองส่วนท้องถิ่น พ.ศ. ๒๕๔๒ มาตรา ๑๗(๑๙) ประกอบกับกฎกระทรวงมหาดไทย ซึ่งออกตาม
ความในพระราชบัญญัติองค์การบริหารส่วนจังหวัด พ.ศ. ๒๕๔๐ ได้กำหนดให้องค์การบริหารส่วนจังหวัด
มีหน้าที่และมีอำนาจจัดให้มีโรงพยาบาลจังหวัด การรักษาพยาบาล การป้องกันและบำบัดโรคติดต่อ
รวมทั้งแผนการกระจายอำนาจให้แก่องค์กรปกครองส่วนท้องถิ่น (ฉบับที่ ๒) ได้กำหนดให้กระทรวงสาธารณสุข
ถ่ายโอนสถานอนามัย โรงพยาบาลชุมชน และโรงพยาบาลทั่วไป ให้แก่องค์การบริหารส่วนจังหวัดที่
มีความพร้อม และในระยะสุดท้ายให้ถ่ายโอนให้แก่องค์การบริหารส่วนจังหวัด ซึ่งในปีงบประมาณ พ.ศ. ๒๕๖๗
องค์การบริหารส่วนจังหวัดแม่ฮ่องสอน ประสงค์ขอรับถ่ายโอนภารกิจโรงพยาบาลส่งเสริมสุขภาพตำบล
จำนวน ๖ แห่ง ประกอบด้วย โรงพยาบาลส่งเสริมสุขภาพตำบลต่อแพ โรงพยาบาลส่งเสริมสุขภาพตำบล
เมืองแปง โรงพยาบาลส่งเสริมสุขภาพตำบลน้ำดิบ โรงพยาบาลส่งเสริมสุขภาพตำบลแม่เตี้ย โรงพยาบาล
ส่งเสริมสุขภาพตำบลหมอกจำแป้ และโรงพยาบาลส่งเสริมสุขภาพตำบลถ้ำลอด

โรงพยาบาลส่งเสริมสุขภาพตำบลเมืองแปง เป็นหน่วยงานบริการที่มีบทบาทหน้าที่ให้
การรักษาพยาบาล การส่งเสริมสุขภาพ การป้องกันควบคุมโรค การฟื้นฟูสภาพร่างกาย การคุ้มครองผู้บริโภค
ด้านสุขภาพ การปฏิบัติงานร่วมกันหรือสนับสนุนการปฏิบัติงานอื่นที่เกี่ยวข้องหรือที่ได้รับมอบหมาย รวมทั้ง
งานด้านแพทย์แผนไทย ซึ่งมีแผนการให้บริการที่ครอบคลุม การตรวจ การประคบ และการอบสมุนไพร
ตลอดจนการส่งเสริมให้ประชาชนหันมาปลูกสมุนไพรเพื่อใช้ทำลูกประคบ หรือเพื่อปรุงยาในการอบสมุนไพร
แต่เนื่องจากปัจจุบันยังไม่มีอาคารสำหรับการให้บริการการแพทย์แผนไทยในการรองรับการดำเนินงานดังกล่าว

องค์การบริหารส่วนจังหวัดแม่ฮ่องสอน ได้เล็งเห็นถึงความสำคัญในการส่งเสริมและสนับสนุน
การแพทย์แผนไทยและการแพทย์แผนไทยประยุกต์ จึงได้กำหนดเป็นยุทธศาสตร์หลักของแผนพัฒนาสุขภาพ
ระดับพื้นที่ (พ.ศ. ๒๕๖๖-๒๕๗๐) ขององค์การบริหารส่วนจังหวัดแม่ฮ่องสอน ประกอบกับรองรับการ
จัดบริการด้านแพทย์แผนไทยที่ได้คุณภาพตามเกณฑ์มาตรฐาน เพื่อตอบสนองนโยบายของรัฐบาลในการ
ส่งเสริมการจัดบริการสุขภาพด้านการแพทย์แผนไทยและการแพทย์แผนไทยประยุกต์ที่ได้มาตรฐาน จึงได้จัดทำ
โครงการก่อสร้างอาคารแพทย์แผนไทย โรงพยาบาลส่งเสริมสุขภาพตำบลเมืองแปง ขึ้น

๒. วัตถุประสงค์

๑. เพื่อก่อสร้างอาคารแพทย์แผนไทยให้รองรับต่อการปฏิบัติงาน
๒. เพื่อรองรับและอำนวยความสะดวกผู้มารับบริการสุขภาพด้านการแพทย์แผนไทย
และการแพทย์แผนไทยประยุกต์

๓. คุณสมบัติผู้เสนอราคา

๑. มีความสามารถตามกฎหมาย

๒. ไม่เป็นบุคคลล้มละลาย

๓. ไม่อยู่ระหว่างเลิกกิจการ

๔. ไม่เป็นบุคคลซึ่งอยู่ระหว่างถูกระงับการยื่นข้อเสนอหรือทำสัญญากับหน่วยงานของรัฐไว้ชั่วคราว เนื่องจากเป็นผู้ที่ไม่ผ่านเกณฑ์การประเมินผลการปฏิบัติงานของผู้ประกอบการตามระเบียบที่รัฐมนตรีว่าการกระทรวงการคลังกำหนดตามที่ประกาศเผยแพร่ในระบบเครือข่ายสารสนเทศของกรมบัญชีกลาง

๕. ไม่เป็นบุคคลซึ่งถูกระงับชื่อไว้ในบัญชีรายชื่อผู้ทำงานและได้แจ้งเวียนชื่อให้เป็นผู้ทำงานของหน่วยงานของรัฐในระบบเครือข่ายสารสนเทศของกรมบัญชีกลาง ซึ่งรวมถึงนิติบุคคลที่ผู้ทำงานเป็นหุ้นส่วนผู้จัดการ กรรมการผู้จัดการ ผู้บริหาร ผู้มีอำนาจในการดำเนินงานในกิจการของนิติบุคคลนั้นด้วย

๖. มีคุณสมบัติและไม่มีลักษณะต้องห้ามตามที่คณะกรรมการนโยบายการจัดซื้อจัดจ้างและการบริหารพัสดุภาครัฐกำหนดในราชกิจจานุเบกษา

๗. เป็นบุคคลธรรมดาหรือนิติบุคคลผู้มีอาชีพรับจ้างงานที่ประกวดราคาอิเล็กทรอนิกส์ดังกล่าว

๘. ไม่เป็นผู้มีผลประโยชน์ร่วมกันกับผู้ยื่นข้อเสนอรายอื่นที่เข้ายื่นข้อเสนอให้แก่องค์การบริหารส่วนจังหวัดแม่ฮ่องสอน ณ วันประกาศประกวดราคาอิเล็กทรอนิกส์ หรือไม่เป็นผู้กระทำการอันเป็นการขัดขวางการแข่งขันราคาอย่างเป็นธรรม ในการประกวดราคาอิเล็กทรอนิกส์ครั้งนี้

๙. ไม่เป็นผู้ได้รับเอกสิทธิ์หรือความคุ้มกัน ซึ่งอาจปฏิเสธไม่ยอมขึ้นศาลไทย เว้นแต่รัฐบาลของผู้ยื่นข้อเสนอได้มีคำสั่งสละเอกสิทธิ์และความคุ้มกันเช่นนั้น

๑๐. ผู้ยื่นข้อเสนอต้องมีผลงานก่อสร้างประเภทเดียวกันกับผลงานที่ประกวดราคาจ้างก่อสร้างในวงเงินไม่น้อยกว่า ๒๐๐,๐๐๐.๐๐ บาท (สองแสนบาทถ้วน) และเป็นผลงานที่เป็นคู่สัญญาโดยตรงกับหน่วยงานของรัฐ

๑๑. ผู้ยื่นข้อเสนอที่ยื่นข้อเสนอในรูปแบบของ "กิจการร่วมค้า" ต้องมีคุณสมบัติดังนี้
กรณีที่ข้อตกลงระหว่างผู้เข้าร่วมค้ากำหนดให้ผู้เข้าร่วมค้ารายใดรายหนึ่งเป็นผู้เข้าร่วมค้าหลัก ข้อตกลงระหว่างผู้เข้าร่วมค้าจะต้องมีการกำหนดสัดส่วนหน้าที่และความรับผิดชอบในปริมาณงาน สิ่งของ หรือมูลค่าตามสัญญาของผู้เข้าร่วมค้าหลักมากกว่าผู้เข้าร่วมค้ารายอื่นทุกราย

กรณีที่ข้อตกลงระหว่างผู้เข้าร่วมค้ากำหนดให้ผู้เข้าร่วมค้ารายใดรายหนึ่งเป็นผู้เข้าร่วมค้าหลัก กิจการร่วมค้านั้นต้องใช้ผลงานของผู้เข้าร่วมค้าหลักรายเดียวเป็นผลงานของกิจการร่วมค้าที่ยื่นข้อเสนอ

สำหรับข้อตกลงระหว่างผู้เข้าร่วมค้าที่ไม่ได้กำหนดให้ผู้เข้าร่วมค้ารายใดเป็นผู้เข้าร่วมค้าหลักผู้เข้าร่วมค้าทุกรายจะต้องมีคุณสมบัติครบถ้วนตามเงื่อนไขที่กำหนดไว้ในเอกสารเชิญชวนหรือหนังสือเชิญชวน

กรณีที่ข้อตกลงระหว่างผู้เข้าร่วมค้ากำหนดให้มีการมอบหมายผู้เข้าร่วมค้ารายใดรายหนึ่งเป็นผู้ยื่นข้อเสนอ ในนามกิจการร่วมค้า การยื่นข้อเสนอดังกล่าวไม่ต้องมีหนังสือมอบอำนาจ

สำหรับข้อตกลงระหว่างผู้เข้าร่วมค้าที่ไม่ได้กำหนดให้ผู้เข้าร่วมค้ารายใดเป็นผู้ยื่นข้อเสนอผู้เข้าร่วมค้าทุกรายจะต้องลงลายมือชื่อในหนังสือมอบอำนาจให้ผู้เข้าร่วมค้ารายใดรายหนึ่งเป็นผู้ยื่นข้อเสนอในนามกิจการร่วมค้า

๑๒. ผู้ยื่นข้อเสนอต้องลงทะเบียนที่มีข้อมูลถูกต้องครบถ้วนในระบบจัดซื้อจัดจ้างภาครัฐด้วยอิเล็กทรอนิกส์ (Electronic Government Procurement : e-GP) ของกรมบัญชีกลาง

๑๓. ผู้ยื่นข้อเสนอต้องมีมูลค่าสุทธิของกิจการเป็นไปตามหนังสือคณะกรรมการวินิจฉัยปัญหาการจัดซื้อจัดจ้างและบริหารพัสดุภาครัฐ ส่วนที่สุด ที่ กค(กวจ) ๐๔๐๕.๒/ว๑๒๔ ลงวันที่ ๑ มีนาคม ๒๕๖๖ ดังนี้

มูลค่าสุทธิของกิจการ

(๑) กรณีผู้ยื่นข้อเสนอเป็นนิติบุคคลที่จัดตั้งขึ้นตามกฎหมายไทยซึ่งได้จดทะเบียนเกินกว่า ๑ ปี ต้องมีมูลค่าสุทธิของกิจการ จากผลต่างระหว่างสินทรัพย์สุทธิหักด้วยหนี้สินสุทธิ ที่ปรากฏในงบแสดงฐานะการเงินที่มีการตรวจรับรองแล้ว ซึ่งจะต้องแสดงค่าเป็นบวก ๑ ปีสุดท้ายก่อนวันยื่นข้อเสนอ

(๒) กรณีผู้ยื่นข้อเสนอเป็นนิติบุคคลที่จัดตั้งขึ้นตามกฎหมายไทย ซึ่งยังไม่มีงบแสดงฐานะการเงินกับกรมพัฒนาธุรกิจการค้า ให้พิจารณาการกำหนดมูลค่าของทุนจดทะเบียนโดยผู้ยื่นข้อเสนอจะต้องมีทุนจดทะเบียนที่เรียกชำระมูลค่าหุ้นแล้ว ณ วันที่ยื่นข้อเสนอ ไม่ต่ำกว่า ๑ ล้านบาท

(๓) สำหรับการจัดซื้อจัดจ้างครั้งหนึ่งที่มีวงเงินเกิน ๕๐๐,๐๐๐ บาทขึ้นไป กรณีผู้ยื่นข้อเสนอเป็นบุคคลธรรมดา โดยพิจารณาจากหนังสือรับรองบัญชีเงินฝาก ไม่เกิน ๙๐ วันก่อนวันยื่นข้อเสนอ โดยต้องมีเงินฝากคงเหลือในบัญชีธนาคารเป็นมูลค่า ๑ ใน ๔ ของมูลค่างบประมาณของโครงการหรือรายการที่ยื่นข้อเสนอในแต่ละครั้ง และหากเป็นผู้ชนะการจัดซื้อจัดจ้างหรือเป็นผู้ได้รับการคัดเลือกจะต้องแสดงบัญชีเงินฝากที่มีมูลค่าดังกล่าวอีกครั้งหนึ่งในวันลงนามในสัญญา

(๔) กรณีที่ผู้ยื่นข้อเสนอไม่มีมูลค่าสุทธิของกิจการหรือทุนจดทะเบียน หรือมีแต่ไม่เพียงพอที่จะเข้ายื่นข้อเสนอ ผู้ยื่นข้อเสนอสามารถขอวงเงินสินเชื่อ โดยต้องมีวงเงินสินเชื่อ ๑ ใน ๔ ของมูลค่างบประมาณของโครงการหรือรายการที่ยื่นข้อเสนอในครั้งนั้น (สินเชื่อที่ธนาคารภายในประเทศหรือบริษัทเงินทุนหรือบริษัทเงินทุนหลักทรัพย์ที่ได้รับอนุญาตให้ประกอบกิจการเงินทุนเพื่อการพาณิชย์ และประกอบธุรกิจค้าประกันตามประกาศของธนาคารแห่งประเทศไทย ตามรายชื่อบริษัทเงินทุนที่ธนาคารแห่งประเทศไทยแจ้งเวียนให้ทราบ โดยพิจารณาจากยอดเงินรวมของวงเงินสินเชื่อที่สำนักงานใหญ่รับรองหรือที่สำนักงานสาขารับรอง (กรณีได้รับมอบอำนาจจากสำนักงานใหญ่) ซึ่งออกให้แก่ผู้ยื่นข้อเสนอ นับถึงวันยื่นข้อเสนอไม่เกิน ๙๐ วัน)

(๕) กรณีตาม (๑) - (๔) ยกเว้นสำหรับกรณีดังต่อไปนี้

(๕.๑) กรณีที่ผู้ยื่นข้อเสนอเป็นหน่วยงานของรัฐ

(๕.๒) นิติบุคคลที่จัดตั้งขึ้นตามกฎหมายไทยที่อยู่ระหว่างการฟื้นฟูกิจการตามพระราชบัญญัติล้มละลาย (ฉบับที่ ๑๐) พ.ศ. ๒๕๖๑

(๕.๓) งานจ้างก่อสร้าง ที่กรมบัญชีกลางได้ขึ้นทะเบียนผู้ประกอบการงานก่อสร้างแล้วและงานจ้างก่อสร้างที่หน่วยงานของรัฐได้มีการจัดทำบัญชีผู้ประกอบการงานก่อสร้างที่มีคุณสมบัติเบื้องต้นไว้แล้ว ก่อนวันที่พระราชบัญญัติการจัดซื้อจัดจ้างและการบริหารพัสดุภาครัฐมีผลใช้บังคับ

๔. แบบรูปรายงานงานก่อสร้าง

ตามรายละเอียดแนบท้าย

๕. กำหนดเวลาส่งมอบ/ระยะเวลายื่นราคา

ภายใน ๑๒๐ วัน นับถัดจากวันลงนามในสัญญาฯ

๖. หลักเกณฑ์ในการพิจารณาคัดเลือกข้อเสนอ

เกณฑ์การพิจารณาคัดเลือกข้อเสนอ ใช้เกณฑ์ราคา

๗. วงเงินงบประมาณ

ใช้จ่ายตามพระราชบัญญัติงบประมาณรายจ่ายประจำปีงบประมาณ พ.ศ. ๒๕๖๗ องค์ปกครองส่วนท้องถิ่น องค์การบริหารส่วนจังหวัดแม่ฮ่องสอน การจัดบริการสาธารณะด้านสังคม งบเงินอุดหนุน โครงการก่อสร้างอาคารแพทย์แผนไทย โรงพยาบาลส่งเสริมสุขภาพตำบลเมืองแปง ตำบลเมืองแปง อำเภอปาย จังหวัดแม่ฮ่องสอน งบประมาณ ๕๕๐,๐๐๐.๐๐ บาท (ห้าแสนห้าหมื่นบาทถ้วน)

๘. งานและการจ่ายเงิน

องค์การบริหารส่วนจังหวัดแม่ฮ่องสอนจะจ่ายค่าจ้างซึ่งได้รวมภาษีมูลค่าเพิ่ม ตลอดจนภาษีอื่นๆ และค่าใช้จ่ายทั้งปวงแล้ว โดยถือราคาเหมารวมเป็นเกณฑ์ และกำหนดการจ่ายเงินเป็นจำนวน ๒ งวด ระยะเวลาก่อสร้าง ๑๒๐ วัน ดังนี้

งวดที่ ๑ เบิกจ่าย ๕๐ % (ภายใน ๙๐ วัน) เมื่อผู้รับจ้างปฏิบัติงาน ติดตั้งป้ายประชาสัมพันธ์ โครงการ งานทดสอบตัวอย่างวัสดุและออกแบบส่วนผสมคอนกรีต งานทดสอบการรับน้ำหนักบรรทุกของดิน ได้ฐานราก งานก่อสร้างฐานราก คสล. เสาดม่อ คสล. เสารับหลังคา คสล. คาน คสล. คานรับหลังคา คสล. พื้น คสล. GS , S๑ และ S๒ แล้วเสร็จทั้งหมด งานโครงสร้างหลังคาทั้งหมดแล้วเสร็จ งานทาสีน้ำมันกันสนิม เหล็กรูปพรรณทั้งหมดแล้วเสร็จ มุงหลังคาแล้วเสร็จ งานก่อผนังและฉาบปูนเรียบทั้งหมดแล้วเสร็จ งานฝ้าเพดาน ภายในและภายนอกอาคารทั้งหมดแล้วเสร็จ (ไม่รวมทาสี)

งวดสุดท้าย เบิกจ่าย ๕๐ % (ภายใน ๑๒๐ วัน) เมื่อผู้รับจ้างปฏิบัติงานทั้งหมดให้แล้วเสร็จ เรียบร้อย และทำสถานที่ก่อสร้างให้สะอาดเรียบร้อยแล้วเสร็จ

๙. อัตราค่าปรับ

๙.๑ กรณีที่ผู้รับจ้างนำงานที่รับจ้างไปจ้างช่วงให้ผู้อื่นทำอีกทอดหนึ่งโดยไม่ได้รับอนุญาต จากองค์การบริหารส่วนจังหวัดแม่ฮ่องสอน จะกำหนดค่าปรับสำหรับการฝ่าฝืนดังกล่าวเป็นจำนวน ร้อยละ ๑๐.๐๐ ของวงเงินค่าจ้างช่วงนั้น

๙.๒ กรณีที่ผู้รับจ้างปฏิบัติผิดสัญญาจ้างก่อสร้าง นอกเหนือจากข้อ ๙.๑ จะกำหนด ค่าปรับเป็นรายวันเป็นจำนวนเงินตายตัวในอัตราร้อยละ ๐.๑๐ ของวงเงินค่าจ้าง

๑๐. การรับประกันความชำรุดบกพร่อง

ผู้ชนะการเสนอราคา ซึ่งได้ทำข้อตกลงเป็นหนังสือ หรือทำสัญญาจ้าง แล้วแต่กรณี จะต้องรับประกันความชำรุดบกพร่องของสิ่งของงานจ้างที่เกิดขึ้นภายในระยะเวลาไม่น้อยกว่า ๒ ปี นับถัดจาก วันที่องค์การบริหารส่วนจังหวัดแม่ฮ่องสอนได้รับมอบงาน โดยผู้ขายต้องรับผิดชอบซ่อมแซมแก้ไขให้ใช้งานได้ดังเดิมภายใน ๑๕ วัน นับถัดจากวันที่ได้รับแจ้งความชำรุดบกพร่อง

๑๑. การปรับราคาค่างานก่อสร้าง

การปรับราคาค่างานก่อสร้างตามสูตรการปรับราคา จะนำมาใช้ในกรณีที่ ค่างานก่อสร้าง ลดลงหรือเพิ่มขึ้น โดยวิธีการต่อไปนี้

ตามเงื่อนไข หลักเกณฑ์ สูตรและวิธีคำนวณที่ใช้กับสัญญาแบบปรับราคาได้ตามมติ คณะรัฐมนตรีเมื่อวันที่ ๒๒ สิงหาคม ๒๕๓๒ เรื่อง การพิจารณาช่วยเหลือผู้ประกอบการอาชีพงานก่อสร้าง ตามหนังสือสำนักเลขาธิการคณะรัฐมนตรี ที่ นร ๐๒๐๓/ว ๑๐๙ ลงวันที่ ๒๔ สิงหาคม ๒๕๓๒

สูตรการปรับราคา (สูตรค่า K) จะต้องคงที่ที่ระดับที่กำหนดไว้ในวันแล้วเสร็จตามที่ กำหนดไว้ในสัญญา หรือภายในระยะเวลาที่องค์การบริหารส่วนจังหวัดแม่ฮ่องสอนได้ขยายออกไป โดยจะใช้สูตรของทางราชการ ดังนี้

๑๒. มาตรฐานฝีมือช่าง

เมื่อองค์การบริหารส่วนจังหวัดแม่ฮ่องสอนได้คัดเลือกผู้ยื่นข้อเสนอรายใดให้เป็นผู้รับจ้าง และได้ตกลงจ้างก่อสร้างตามประกาศนี้แล้ว ผู้ยื่นข้อเสนอจะต้องตกลงว่าในการปฏิบัติงานก่อสร้างดังกล่าว ผู้เสนอราคาจะต้องมีและใช้ผู้มีวุฒิบัตรระดับ ปวช. ปวส. และปวท. หรือเทียบเท่าจากสถาบันการศึกษาที่ ก.พ. รับรองให้เข้ารับราชการได้ ในอัตราไม่ต่ำกว่าร้อยละ ๑๐ ของแต่ละ สาขาช่างแต่จะต้องมีจำนวนช่าง อย่างน้อย ๑ คน ในแต่ละสาขาช่าง ดังต่อไปนี้

๑๓.๑ ช่างก่อสร้าง หรือ

๑๓.๒ ช่างโยธา

จะต้องมีผู้ที่ได้รับอนุญาตประกอบวิชาชีพวิศวกรรมควบคุมตามกฎหมายว่าด้วยวิศวกร สาขาวิศวกรรมโยธา ควบคุมงานก่อสร้าง

ตารางแสดงวงเงินงบประมาณที่ได้รับการจัดสรรและราคากลางในงานจ้างก่อสร้าง

๑. ชื่อโครงการ ก่อสร้างอาคารแพทย์แผนไทย โรงพยาบาลส่งเสริมสุขภาพตำบลเมืองแปง ตำบลเมืองแปง อำเภอปาย จังหวัดแม่ฮ่องสอน ตามแบบแปลนองค์การบริหารส่วนจังหวัดแม่ฮ่องสอน
๒. หน่วยงานเจ้าของโครงการ กองสาธารณสุข องค์การบริหารส่วนจังหวัดแม่ฮ่องสอน
๓. วงเงินงบประมาณที่ได้รับการจัดสรร ๕๕๐,๐๐๐.๐๐ บาท (ห้าแสนห้าหมื่นบาทถ้วน)
๔. ลักษณะงาน (โดยสังเขป) ก่อสร้างอาคารแพทย์แผนไทย โรงพยาบาลส่งเสริมสุขภาพตำบลเมืองแปง
๕. ราคากลางคำนวณ ณ วันที่ ๙ พฤษภาคม ๒๕๖๗ เป็นเงินจำนวน ๕๕๕,๑๒๑.๒๗ บาท (ห้าแสนห้าหมื่นห้าพันหนึ่งร้อยยี่สิบเอ็ดบาทยี่สิบเจ็ดสตางค์)
๖. บัญชีประมาณการราคากลาง
 - ๖.๑ แบบสรุปราคาค่างานก่อสร้างอาคาร
 - ๖.๒ แบบสรุปค่าก่อสร้าง แบบ ปร.๕(ก)
 - ๖.๓ แบบ ปร.๔
๗. รายชื่อคณะกรรมการกำหนดราคากลาง

๗.๑ นายปฐม	วงศ์โต	วิศวกรโยธาชำนาญการพิเศษ	ประธานกรรมการ
๗.๒ นายพัชญะ	ปุ่นเวช	นายช่างโยธาชำนาญงาน	กรรมการ
๗.๓ นายสุกิจ	คำแสน	นายช่างโยธาปฏิบัติงาน	กรรมการ

สรุปค่าก่อสร้าง

แบบ ปร.๕(ก)

งานก่อสร้าง ก่อสร้างอาคารแพทย์แผนไทย โรงพยาบาลส่งเสริมสุขภาพตำบลเมืองแปง ตามแบบแปลน

สถานที่ก่อสร้าง โรงพยาบาลส่งเสริมสุขภาพตำบลเมืองแปง ตำบลเมืองแปง อำเภอปาย จังหวัดแม่ฮ่องสอน

หน่วยงาน องค์การบริหารส่วนจังหวัดฮ่องสอน

แบบ ปร.๕ (ก) ที่แบบ

จำนวน ๕ แผ่น

ประมาณราคาเมื่อวันที่ ๗ พฤษภาคม ๒๕๖๗

ลำดับที่	รายการ	ค่างานต้นทุน หน่วย : บาท	Factor F	ค่าก่อสร้าง หน่วย : บาท	หมายเหตุ
๑	ก่อสร้างอาคารแพทย์แผนไทย	๔๒๔,๐๔๘.๐๓	๑.๓๐๙๑	๕๕๕,๑๒๑.๒๗	
	รวมราคางานต้นทุน	๔๒๔,๐๔๘.๐๓			
	เงินโอน				
	เงินล่วงหน้าจ่าย..... ๐.๐๐%				
	เงินประกันผลงานหัก..... ๐.๐๐%				
	ดอกเบี้ยเงินกู้..... ๗.๐๐%				
	ค่าภาษีมูลค่าเพิ่ม..... ๗.๐๐%				
			รวมค่าก่อสร้าง	๕๕๕,๑๒๑.๒๗	
			ปลั้บลดยอด	-	
			ยอดสุทธิ	๕๕๕,๑๒๑.๒๗	
	ขนาดหรือเนื้อที่อาคาร	- ตารางเมตร			
	เฉลี่ยราคาประมาณ	- บาท/ตารางเมตร			

ประธานกรรมการ ก่อสร้างอาคารแพทย์แผนไทย โรงพยาบาลส่งเสริมสุขภาพตำบลเมืองแปง
 สถาบันก่อสร้าง โรงพยาบาลส่งเสริมสุขภาพตำบลเมืองแปง ตำบลเมืองแปง อำเภอป่าปาย จังหวัดแม่ฮ่องสอน
 ฝ่ายกรรมการ กองช่างอำนวยการบริหารจังหวัดแม่ฮ่องสอน

แบบเลขที่ รายการที่

ประมาณการเมื่อวันที่ ๗ เดือน พฤษภาคม พ.ศ. ๒๕๖๗

ประมาณการโดย คณะกรรมการกำหนดราคากลาง ตามคำสั่ง อบจ.มส.ที่ ๑๒๑/๒๕๖๗ ลงวันที่ ๑๒ กุมภาพันธ์ ๒๕๖๗

ที่	รายการ	จำนวน	หน่วย	ค่าวัสดุ		ค่าแรงงาน		ค่าวัสดุและ แรงงาน
				ราคา/หน่วย	จำนวนเงิน	ราคา/หน่วย	จำนวนเงิน	
ก่อสร้างอาคารแพทย์แผนไทย								
๑	งานปรับพื้นที่	๕๒๐๐	ตร.ม.	-	-	๓.๖๗	๑๙๐.๘๕	๑๙๐.๘๕
๑.๑	งานขุดดินและถมดิน	๑๕.๗๒	ลบ.ม.	-	-	๑๑๒.๐๐	๑,๗๒๐.๖๔	๑,๗๒๐.๖๔
๑.๒	งานทรายรองพื้น	๐.๘๐	ลบ.ม.	๒๙๕.๓๐	๒๓๕.๕๕	๑๑๒.๐๐	๘๙.๖๐	๓๒๕.๐๐
๑.๓	งานแบบหล่อคอนกรีต	๕๓๒๔	ตร.ม.	-	-	๑๓๓.๐๐	๗,๐๘๐.๒๖	๗,๐๘๐.๒๖
๑.๔	งานแบบหล่อคอนกรีต	๒๖.๖๒	ลบ.พ.	๕๖๗.๒๐	๑๒,๕๓๖.๘๖	-	-	๑๒,๕๓๖.๘๖
	- แบบหล่อ							
	- ไม้กระดาน ๓๐% ของไม้แบบ		ลบ.พ.	๖๑๕.๓๐	๑๖,๙๐๖.๒๖	-	-	๑๖,๙๐๖.๒๖
	- ตะปูขนาดต่างๆ		กก.	๓๗,๙๐	๕๐๕.๕๕	-	-	๕๐๕.๕๕
๑.๕	งานเหล็กเสริมคอนกรีต							
	- RB ๖ มม	๒๓๙.๒๕	กก.	๒๗.๕๐	๖,๕๖๙.๓๘	๕.๕๐	๑,๒๖๒.๓๐	๗,๘๓๑.๖๘
	- RB ๘ มม	๙๑.๐๗	กก.	๒๖.๕๐	๒,๔๐๐.๒๕	๕.๕๐	๕๐๐.๗๑	๒,๙๐๐.๙๖
	- DB ๑๒ มม	๒๕๐.๘๘	กก.	๒๑.๓๐	๕,๓๔๓.๗๕	๓.๖๐	๙๐๓.๑๗	๖,๒๔๖.๙๒
	- DB ๑๖ มม	๑๕๗.๓๑	กก.	๒๑.๑๕	๓,๓๑๕.๑๓	๓.๖๐	๕๓๐.๓๒	๓,๘๔๕.๔๕
	- ลวดผูกเหล็ก	๒๒.๐๐	กก.	๕๗.๙๐	๑,๒๗๖.๘๐	-	-	๑,๒๗๖.๘๐
๑.๖	งานคอนกรีต							
	- งานคอนกรีตขยาย	๐.๒๘	ลบ.ม.	๑,๙๖๒.๐๐	๕๑๐.๑๖	๕๒๖.๐๐	๑๑๙.๒๘	๖๒๙.๔๔
	- งานคอนกรีต STRENGTH ๒๕๐ กก./ตร.ซม.	๑๒.๘๐	ลบ.ม.	๒,๑๐๙.๐๐	๒๖,๙๕๕.๒๐	๕๓๒.๐๐	๖,๙๘๙.๖๐	๓๓,๙๓๖.๘๐
๑.๗	งานโครงสร้างหลังคา							
	- เหล็กตัวซี ๑๐๐ X ๕๐ X ๒๐ X ๒.๓ มม.	๒๑๕๕.๕๗	กก.	๒๕.๒๕	๖,๒๔๐.๖๕	๑๖.๐๐	๒,๗๕๕.๗๐	๘,๙๙๖.๓๕
	- เหล็กตัวซี ๗๕ X ๕๕ X ๑๕ X ๒.๓ มม.	๒๒๓.๖๐	กก.	๒๒.๒๐	๕,๙๖๓.๙๒	๑๐.๐๐	๒,๒๓๖.๐๐	๘,๑๙๙.๙๒
	- RB ๑๙ มม	๓๐.๓๙	กก.	๒๙.๐๐	๘๙๖.๙๑	๓.๕๐	๑๐๗.๗๗	๑,๐๐๔.๖๘
	- แอลูมิเนียม ขนาด ๑๕ มม. ยาว ๐.๕๐ เมตร	๒๕.๐๐	กิโล	๑๐๕.๑๖	๒,๖๒๙.๘๔	-	-	๒,๖๒๙.๘๔
	- เหล็กเหล็ก ขนาด ๐.๒๐ X ๐.๒๐ ม. หนา ๙ มม.	๑๒.๐๐	แผ่น	๑๕๗.๑๗	๑,๘๘๖.๐๔	-	-	๑,๘๘๖.๐๔
	- ตัวยึดขั้วสายไม่ลึกลงระยะ ๘"	๓๙.๖๐	ม.	๕๕.๕๙	๒,๒๑๑.๕๗	๓๖.๕๐	๑,๔๐๘.๙๐	๓,๖๒๐.๔๗
	- เชิงชายไม้ลึกลงระยะ ๖"	๓๙.๖๐	ม.	๕๓.๐๑	๑,๖๖๐.๑๙	๓๖.๕๐	๑,๔๐๘.๙๐	๓,๐๖๘.๐๙
	- ฝาไม้ลึกลงระยะ ๘" ติดขอบทับเหล็กโครงสร้างเหล็กกล่อง ๑๑/๒" X ๑๑/๒"	๑๕.๒๘	ตร.ม.	๓๓๕.๗๐	๕,๑๑๕.๒๒	๗๓.๖๘	๑,๒๗๙.๕๕	๖,๓๙๐.๗๕

ประมาณราคา ก่อสร้างอาคารแพทย์แผนไทย โรงพยาบาลส่งเสริมสุขภาพตำบลเมืองแปง
 สถานที่ก่อสร้าง โรงพยาบาลส่งเสริมสุขภาพตำบลเมืองแปง ตำบลเมืองแปง อำเภอปาย จังหวัดแม่ฮ่องสอน

ฝ่ายประมาณการ กองช่างองค์การบริหารส่วนจังหวัดแม่ฮ่องสอน

ประมาณการโดย คณะกรรมการกำหนดราคากลาง ตามคำสั่ง อบจ.มส.ที่ ๑๒๑/๒๕๖๗ ลงวันที่ ๑๒ กุมภาพันธ์ ๒๕๖๗

ประมาณการเมื่อวันที่ ๗ เดือน พฤษภาคม พ.ศ. ๒๕๖๗

แบบเลขที่ รายการที่

ที่	รายการ	จำนวน	หน่วย	ค่าวัสดุ		ค่าแรงงาน		ค่าวัสดุและแรงงาน
				ราคา/หน่วย	จำนวนเงิน	ราคา/หน่วย	จำนวนเงิน	
๑.๑๒	งานประณีต + ผนังต่าง							
	- ประณีต ป๑ (ตามแบบ)	๑.๐๐	ซุท	๒๐,๒๐๐.๐๐	๒๐,๒๐๐.๐๐	-	-	๒๐,๒๐๐.๐๐
	- ประณีต ป๒ (ตามแบบ)	๑.๐๐	ซุท	๕,๖๕๐.๐๐	๕,๖๕๐.๐๐	-	-	๕,๖๕๐.๐๐
	- ประณีต ป๓ (ตามแบบ)	๒.๐๐	ซุท	๙,๕๘๐.๐๐	๑๙,๑๖๐.๐๐	-	-	๑๙,๑๖๐.๐๐
	- ผนังต่าง น๑ (ตามแบบ)	๑.๐๐	ซุท	๑๓,๕๖๒.๐๐	๑๓,๕๖๒.๐๐	-	-	๑๓,๕๖๒.๐๐
	- ผนังต่าง น๒ (ตามแบบ)	๑.๐๐	ซุท	๙,๐๕๒.๐๐	๙,๐๕๒.๐๐	-	-	๙,๐๕๒.๐๐
	- ผนังต่าง น๓ (ตามแบบ)	๓.๐๐	ซุท	๔,๕๒๑.๐๐	๑๓,๕๖๓.๐๐	-	-	๑๓,๕๖๓.๐๐
	- ผนังต่าง น๔ (ตามแบบ)	๑.๐๐	ซุท	๓,๙๔๐.๐๐	๓,๙๔๐.๐๐	-	-	๓,๙๔๐.๐๐
	- ผนังต่าง น๕ (ตามแบบ)	๑.๐๐	ซุท	๑,๐๑๘.๐๐	๑,๐๑๘.๐๐	-	-	๑,๐๑๘.๐๐
๑.๑๓	งานสีผนัง							
	- โถงรวมสีโครกบั้งราบ มีถึงพื้น ผนังต่าง เคลือบขาว พร้อมติดตั้งมีน็อบอลูมิเนียม	๑.๐๐	ซุท	๒,๔๐๖.๕๕	๒,๔๐๖.๕๕	๔๕๐.๐๐	๔๕๐.๐๐	๒,๘๕๖.๕๕
	- ผนังต่างสีโครกบั้งราบ มีถึงพื้น ผนังต่าง เคลือบขาว พร้อมติดตั้งมีน็อบอลูมิเนียม	๑.๐๐	ซุท	๒,๖๗๙.๙๑	๒,๖๗๙.๙๑	๔๕๐.๐๐	๔๕๐.๐๐	๓,๑๒๙.๙๑
	- ผนังต่างสีโครกบั้งราบ มีถึงพื้น ผนังต่าง เคลือบขาว พร้อมติดตั้งมีน็อบอลูมิเนียม	๑.๐๐	ซุท	๑,๙๙.๐๐	๑,๙๙.๐๐	๑๕๐.๐๐	๑๕๐.๐๐	๒,๑๔๙.๐๐
	- ผนังต่างสีโครกบั้งราบ มีถึงพื้น ผนังต่าง เคลือบขาว พร้อมติดตั้งมีน็อบอลูมิเนียม	๑.๐๐	ซุท	๑,๙๙.๐๐	๑,๙๙.๐๐	๑๕๐.๐๐	๑๕๐.๐๐	๒,๑๔๙.๐๐
	- ผนังต่างสีโครกบั้งราบ มีถึงพื้น ผนังต่าง เคลือบขาว พร้อมติดตั้งมีน็อบอลูมิเนียม	๑.๐๐	ซุท	๑,๙๙.๐๐	๑,๙๙.๐๐	๑๕๐.๐๐	๑๕๐.๐๐	๒,๑๔๙.๐๐
๑.๑๔	งานสี							
	- สีน้ำพลาสติก	๔.๓๙๖.๖๑	ตร.ม.	๕๑.๐๐	๒๒๑,๒๕๖.๐๑	๓๐๐.๐๐	๑๓๓,๑๘๘.๓๐	๓๕๔,๔๔๔.๓๑
	- สีกันสนิม	๕๔.๓๙	ตร.ม.	๓๓.๐๐	๑,๗๙๔.๘๗	๓๕.๐๐	๑,๙๐๓.๖๕	๓,๖๙๘.๕๒
	- สีน้ำมัน	๕๕.๓๙	ตร.ม.	๕๕.๐๐	๒,๖๔๖.๗๖	๓๕.๐๐	๒,๐๖๖.๘๖	๔,๖๖๓.๖๒
๑.๑๕	งานสุขาภิบาล							
	- ท่อน้ำดี PVC. Ø ๓/๔" ชั้น ๑๓.๕	๔.๐๐	ม.	๒๐,๒๑๑	๘๐,๘๔๔	๓๐๐.๐๐	๑๒๐๐.๐๐	๒๐,๘๔๔
	- ท่อน้ำดี PVC. Ø ๑/๒" ชั้น ๑๓.๕	๑๐.๐๐	ม.	๑๖,๕๙๓	๑๖๕,๙๗๐	๓๐๐.๐๐	๓๐๐๐.๐๐	๑๖๘,๘๖๓
	- ท่อน้ำทิ้ง PVC. Ø ๒" ชั้น ๘.๕	๖.๐๐	ม.	๕๒,๙๖๒	๓๑๗,๕๖๒	๔๐๐.๐๐	๒๔๐๐.๐๐	๓๒๐,๐๖๔
	- อุปกรณ์ท่อและประสาบท่อ	๑.๐๐	ชุดงานจ่าย	๑๕๐,๙๖๒	๑๕๐,๙๖๒	๔๕,๖๗๗	๔๕,๖๗๗	๑๙๖,๖๓๙

ประมาณการค่าก่อสร้างอาคารแพทย์แผนไทย โรงพยาบาลส่งเสริมสุขภาพตำบลเมืองแปง
 สถานีก่อสร้าง โรงพยาบาลส่งเสริมสุขภาพตำบลเมืองแปง ตำบลเมืองแปง อำเภอปาย จังหวัดแม่ฮ่องสอน

ฝ่ายประมาณการ กองช่างองค์การบริหารส่วนจังหวัดแม่ฮ่องสอน

แบบเลขที่ รายการที่

ประมาณการเมื่อวันที่ ๗ เดือน พฤษภาคม พ.ศ. ๒๕๖๗

ที่	รายการ	จำนวน	หน่วย	ค่าวัสดุ		ค่าแรงงาน		ค่าวัสดุและ แรงงาน
				ราคา/หน่วย	จำนวนเงิน	ราคา/หน่วย	จำนวนเงิน	
๑.๑๖	งานไฟฟ้า - งานบ่อกระโจะ - ป่อซีเมนต์ งานไฟฟ้า	๑.๐๐	จุด	๒,๕๕๐.๐๐	๒,๕๕๐.๐๐	-	-	๒,๕๕๐.๐๐
	- โคมไฟหลอดแบบหลอด LED ๒๕ W	๗.๐๐	จุด	๓๒๐.๐๐	๒,๒๔๐.๐๐	๑๑๕.๐๐	๗๘๕.๐๐	๓,๐๕๕.๐๐
	- โคมดาวมีแสง LED แบบฝังทรงกลม ขนาด ๘ นิ้ว ๒๕W	๖.๐๐	จุด	๒๕๕.๐๐	๑,๕๓๐.๐๐	๑๑๕.๐๐	๖๙๐.๐๐	๒,๒๔๐.๐๐
	- ชุดหลอดไฟรางสำเร็จรูป LED ๑๘W ยาว ๑๒๐ ซม.	๕.๐๐	จุด	๑๕๙.๐๐	๕๙๖.๐๐	๑๑๕.๐๐	๕๖๐.๐๐	๑,๐๕๖.๐๐
	- สวิตช์เปิด-ปิดไฟฟ้า	๗.๐๐	จุด	๑๕๕.๐๐	๑,๐๘๕.๐๐	๑๐๐.๐๐	๗๐๐.๐๐	๑,๗๘๕.๐๐
	- เต้ารับคู่ ๓ ขา มีกราวด์	๑๐.๐๐	จุด	๑๗๕.๐๐	๑,๗๕๐.๐๐	๙๐.๐๐	๑๖๖๐.๐๐	๒,๖๕๐.๐๐
	- พัดลมดูดอากาศ ชนิดดูดเข้า - ออก ขนาด ๘"	๑.๐๐	จุด	๙๙๐.๐๐	๙๙๐.๐๐	๒๕๐.๐๐	๒,๕๐๐.๐๐	๓,๔๘๐.๐๐
	- ตู้คอนกรีตร้อยยูนิต ชนิด ๖ ช่อง พร้อมลูกเซอร์กิต	๑.๐๐	จุด	๒,๔๗๘.๐๐	๒,๔๗๘.๐๐	๕๐๐.๐๐	๕๐๐.๐๐	๓,๔๗๘.๐๐
	- สายไฟเดินร้อยท่อ (หลอดไฟ) สายไฟ THW ขนาด ๑ x ๑.๕ ตร.มม	๙๕.๐๐	ม.	๗.๕๗	๗๑๒.๑๖	๕.๐๐	๔๗๖.๐๐	๑,๑๘๙.๑๖
	- สายไฟเดินร้อยท่อ (เต้ารับ) สายไฟ THW ขนาด ๑ x ๒.๕ ตร.มม	๑๒๖.๐๐	ม.	๑๑.๒๑	๑,๔๑๒.๖๖	๗.๐๐	๘๘๒.๐๐	๒,๒๙๒.๖๖
	- สายเมนไฟฟ้า THW A ขนาด ๑ x ๑๖ sqmm เดินท่อ PVC. เดินท่อ PVC. ร้อยสาย หรือ ใช้แม่เหล็ก	๒๐.๐๐	ม.	๒๓.๕๙	๔๗๑.๙๘	๒๐.๐๐	๔๐๐.๐๐	๘๗๑.๙๘
รวมค่าวัสดุและค่าแรงงาน					๓๒๖,๐๕๔.๓๓		๙๙๘,๐๐๓.๖๙	๑,๓๒๔,๐๕๘.๐๒

องค์การบริหารส่วนจังหวัดแม่ฮ่องสอน



โครงการ ก่อสร้างอาคารแพทย์แผนไทย

โรงพยาบาลส่งเสริมสุขภาพตำบลเมืองแปง

ตำบลเมืองแปง อำเภอปาย จังหวัดแม่ฮ่องสอน

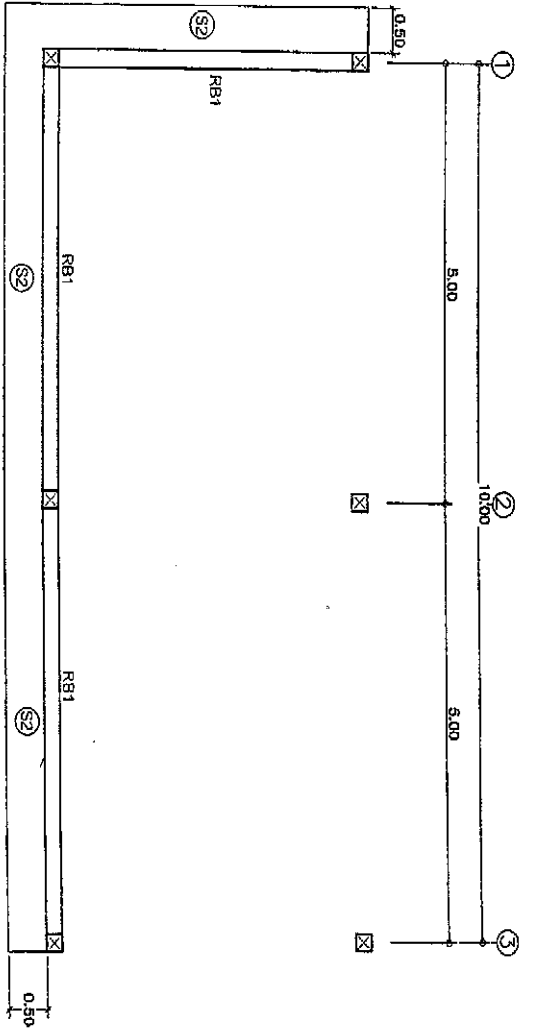
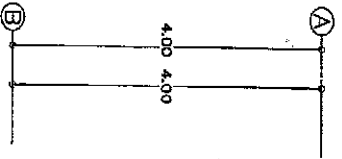

แบบโครงสร้างคานเหล็กคาน้ำดื่มตั้งคา
ชั้นแรก
1:75

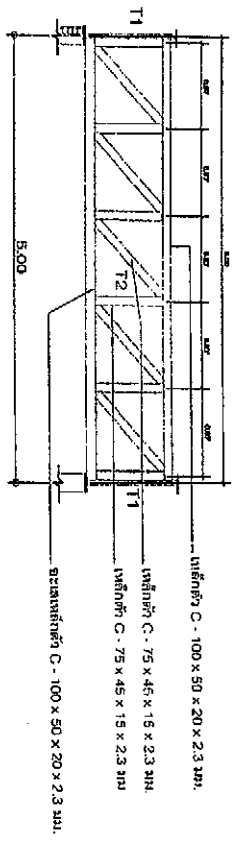

แบบแปลนโครงสร้าง TRUSS 2
ชั้นแรก
1:75

ชื่อโครงการ	ชื่อผู้จัดทำ	ตำแหน่ง	วันที่
ชื่อหน่วยงาน	ชื่ออาจารย์	ตำแหน่ง	วันที่
ชื่อวิชา	ชื่อผู้สอน	ตำแหน่ง	วันที่
ชื่อสถาบัน	ชื่อผู้สอน	ตำแหน่ง	วันที่
ชื่อสาขา	ชื่อผู้สอน	ตำแหน่ง	วันที่
ชื่อชั้นเรียน	ชื่อผู้สอน	ตำแหน่ง	วันที่
ชื่อรายวิชา	ชื่อผู้สอน	ตำแหน่ง	วันที่
ชื่อภาค	ชื่อผู้สอน	ตำแหน่ง	วันที่
ชื่อคณะ	ชื่อผู้สอน	ตำแหน่ง	วันที่
ชื่อมหาวิทยาลัย	ชื่อผู้สอน	ตำแหน่ง	วันที่

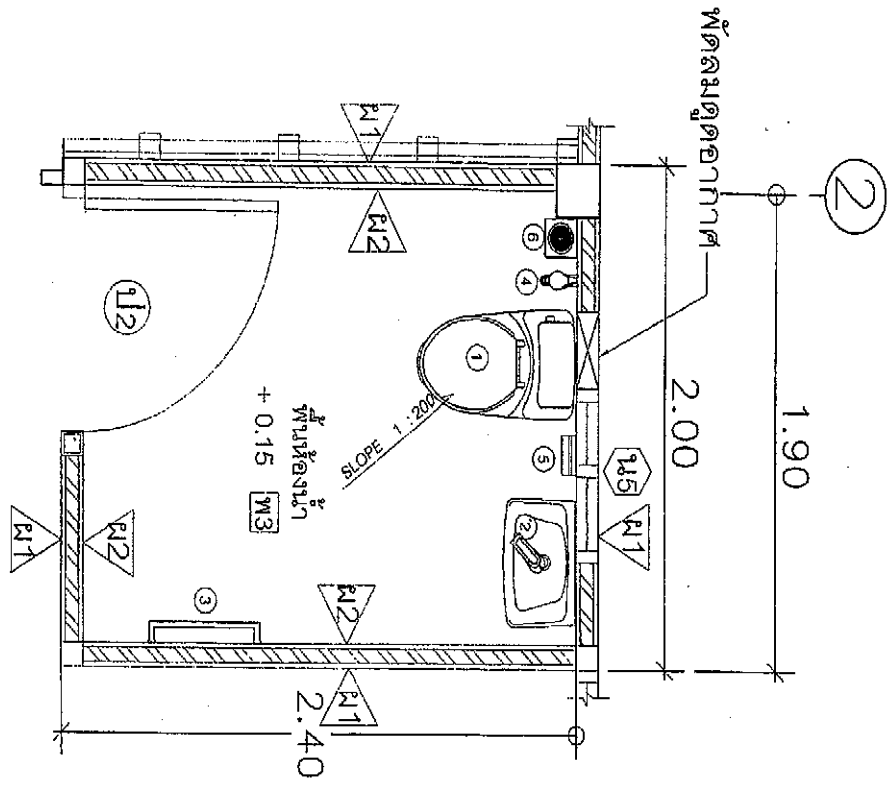

แบบขยายของผนัง

มาตราส่วน 1 : 25

No.	สุขภัณฑ์และอุปกรณ์	หมายเหตุ
1	โถ้วนชักโครกนั่งราบ แบบ FUSHI TANK ติดผนังไปยึดย่น้ำด้านข้าง	
2	พื้ล้อมติดผนังมีบานลวดวาล์วที่จับกับแรงดันของน้ำก่อนเข้าสู่วาล์วกับวาล์ว	
3	อ่างล้างหน้า-ชุดผนัง เกลือบขาว ก็อเทอแมมกับบานปิด พื้ล้อมติดผนังมีขนาดยาว 1.20 ม.	
4	พื้ล้อมประตูกระจกใสที่บานเข้าด้วยบานที่ พื้ล้อมติดผนังขนาดยาว	
5	บานชักโครก พื้ล้อมติดผนังไปยึดย่น้ำก่อนเข้าสู่วาล์วกับวาล์ว	
6	กล่องใส่ทิชชู	
	ประตูบานเข้าข้างที่บาน พื้ล้อมประตูกระจกใสและชุดชักโครก	

สุขภัณฑ์และอุปกรณ์ให้ติดตั้งตามแบบมาตรฐาน

หมายเหตุ

- อุณหภูมิการก่อสร้างจากเขตอุณหภูมิ 0 1/4" ขนาดตามแบบขยาย ความคลาดเคลื่อน +/- 5 มม.
- ยึดติดผนังและพื้นด้วยยึดติดและตะปูโลหะ ยึดด้วยยึดติดแบบตะ 3 จุด โดยยึดติดห่างไม่ต่ำกว่า 1 1/2"
- งานติดตั้งมีของล่องน้ำและส่วนงานช่างติดตั้งสุขภัณฑ์พร้อมอุปกรณ์ติดตั้งแบบ ใช้คำสั่งชักโครกให้ยึดติดของ ผู้ใช้การมีหมอน้ำ ถ้าสถานที่ติดตั้งไม่สะดวก จัดทำได้ตามแบบให้ทราบเรื่องความเรียบร้อยได้ตามแบบขอ
- พื้ล้อมที่ติดตั้งมีการระมัดระวังเป็นพิเศษ

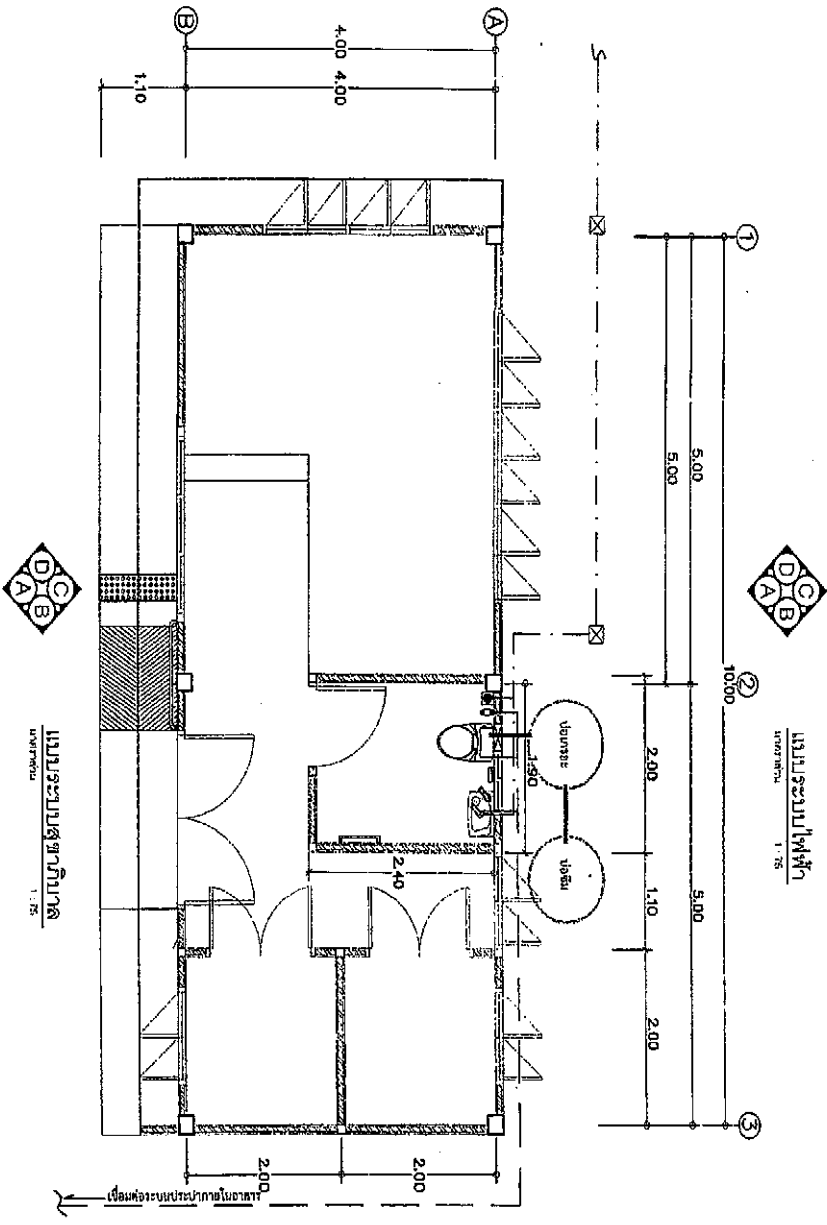
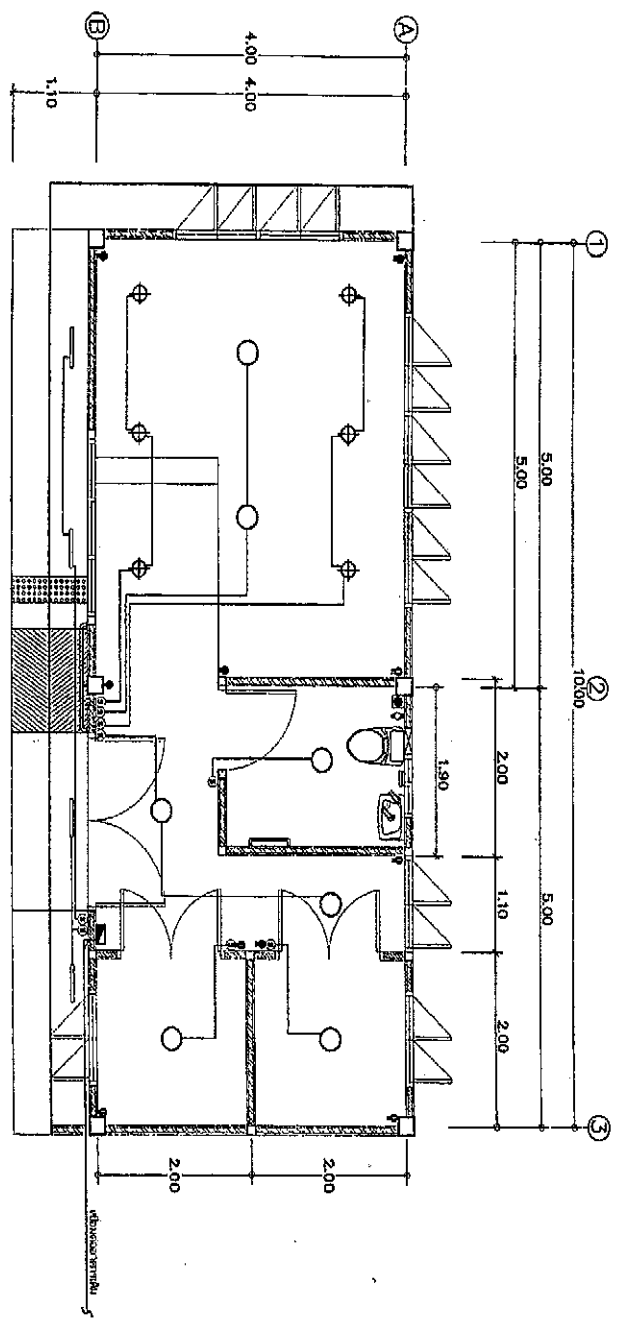

รายการวัสดุอุปกรณ์ไฟฟ้า	
รายการ	จำนวน
ตู้ควบคุมระบบไฟฟ้า	1
ตู้ควบคุมระบบสุขาภิบาล	1
ตู้ควบคุมระบบปรับอากาศ	1
ตู้ควบคุมระบบประปา	1
ตู้ควบคุมระบบระบายน้ำ	1
ตู้ควบคุมระบบไฟฟ้า	1
ตู้ควบคุมระบบสุขาภิบาล	1
ตู้ควบคุมระบบปรับอากาศ	1
ตู้ควบคุมระบบประปา	1
ตู้ควบคุมระบบระบายน้ำ	1

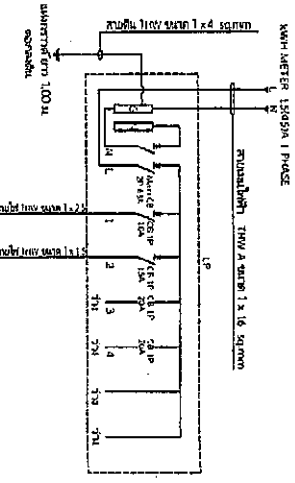

รายการประกอบแบบสุขาภิบาล

สัญลักษณ์	ความหมาย
S	ห้องสุขาในตัว
V	ห้องระบายน้ำ
V	ห้องระบายน้ำ
CW	ห้องระบายน้ำ
HW	ห้องระบายน้ำ
SW	ห้องระบายน้ำ
U	ห้องระบายน้ำ
U	ห้องระบายน้ำ
U	ห้องระบายน้ำ
U	ห้องระบายน้ำ

ชนิดท่อที่ใช้ในการก่อสร้าง

ชื่อ	สัญลักษณ์	ชนิดท่อ	ความลาดในแนวราบ
โถชักโครก	S	ท่อ PVC ชั้น 8.5 ความหนา 3 มม.	1:75
โถชักโครก	W	ท่อ PVC ชั้น 8.5 ความหนา 3 มม.	1:75
โถชักโครก	V	ท่อ PVC ชั้น 8.5 ความหนา 3 มม.	-
โถชักโครก	CW	ท่อ PVC ชั้น 13.5 ความหนา 3 มม.	-
โถชักโครก	RL	ท่อ PVC ชั้น 8.5 ความหนา 3 มม.	1:75
โถชักโครก	K	ท่อ PVC ชั้น 8.5 ความหนา 3 มม.	1:75

